



SERVIÇO FEDERAL DE PROCESSAMENTO DE DADOS - SERPRO

Expansão do Ambiente de Backup – 800 unidades



Marca: Commvault / Complete Backup & Recovery

Garantia: 12 meses, 24x7, on site

Preço Unitário (TB) : R\$ 10.738,79

Descrição:

- Expansão do Ambiente de Backup de Grandes Volumes baseado na solução Commvault Complete Backup & Recovery
- Licenciamento no formato/métrica por volume de dados de origem: 800TB
- Part Number: CV-BR-FT

Ata: 90016/2024 | **Pregão Eletrônico:** 90016/2023 | **Vencimento:** 09/04/2025 | **Item:** 1 |

Leis nº 13.303, de 30/06/2016, 10.520, de 17/07/2002 e 8.429, de 02/06/1992, pela LC 123, de 14/12/2006.

Banco do Brasil – BB

Switch Datacenter – 4 unidades

Marca: Huawei

Modelo: NetEngine 8000 F1A-8H20Q

Garantia: 60 meses

Preço Unitário: R\$ 508.201,14



Descrição:

- Roteador WAN com 8 portas 40Gbps, 14 portas 10Gbps e 28 portas 1Gbps, fontes AC redundantes Hot swap, FANs redundantes Hot-swap
- IPSec, MPLS, EVPN, 5 Level HQoS, PIM, MSDP, MBGP, Telemetry, IFIT, NetStream, NQA, TWAMP, RFC2544, Y.1564, BFD, Sbfd, OAM, MPLS TP OAM, VRRP, Ethernet OAM, Y.1731, STP/RSTP/MSTP, LAG.8032, QinQ, L2 protocol tunnel, OSPF, RIP, IS-IS, BGP, ACL, IPv4, QPPB, Differ-Serv, Redirection, Traffic classification & marking&scheduling.
- ISIS: 1.000.000 de rotas
- OSPF: 1.000.000 de rotas
- FIB IPv4/v6: 4.000.000/2.000.000 de rotas
- Itens incluídos: Licença N1 Advanced , 12 Transceivers 10GBASE-SR, Garantia Hi-Care Premier 60 meses

Ata: 202474211892/2024 | Pregão Eletrônico: 4250/2023 | Vencimento: 19/04/2026 | Item: 1 |

Leis nº 13.303, de 30/06/2016, 10.520, de 17/07/2002 e 8.429, de 02/06/1992, pela LC 123, de 14/12/2006.



ZOOMtecnologia

Banco do Brasil – BB

Roteador datacenter – 4 unidades

Marca: Huawei

Modelo: CloudEngine S12700E-4

Garantia: 60 meses

Preço Unitário: R\$ 591.197,01

Descrição:

- Switch Modular Layer 3 com 4 slots, Fabrics, MCUs e Fontes redundantes, 24 portas SFP28 24Gbps, 48 portas SFP+ 10Gbps
- 1.000.000 MACs
- 384.000 ARP
- Tabela de roteamento IPv4/v6: 3.000.000/1.000.000
- Capacidade de switching: 19,2 Tbps
- Capacidade de encaminhamento: 14.400 Mpps
- Itens incluídos: 48 Tranceivers 1GBASE-SX, 48 Tranceivers 10GBASE-SR, Garantia Hi-Care Premier 60 meses

Ata: 202474211892/2024 | Pregão Eletrônico: 4250/2023 | Vencimento: 19/04/2026 | Item: 2 |

Leis nº 13.303, de 30/06/2016, 10.520, de 17/07/2002 e 8.429, de 02/06/1992, pela LC 123, de 14/12/2006.



ZOOM tecnologia

Banco do Brasil – BB

SFP – 10 unidades

Marca: Sont

Modelo: XP-3G10-10

Garantia: 60 meses

Preço Unitário: R\$ 1.440,74

Descrição:

- SFP 10Gbps Longa Distância
- Tranceiver padrão 10GBASE-LR
- Conector LC
- Fibra Mono-modo
- Alcance máximo 10 Km
- Taxa de transmissão 10Gbps



Ata: 202474211892/2024 | Pregão Eletrônico: 4250/2023 | Vencimento: 19/04/2026 | Item: 3 |

Leis nº 13.303, de 30/06/2016, 10.520, de 17/07/2002 e 8.429, de 02/06/1992, pela LC 123, de 14/12/2006.

CIASC

Solução de Controle para gerenciamento Centralizado dos pontos de Acesso Sem fio, com redundância e alta disponibilidade– 1 unidade

Marca: Huawei

Modelo: CloudEngine S5735-L24T4S-A-V2

Garantia: 12 meses

Preço Unitário: R\$ 2.790,00

Descrição:

- O fornecimento contempla switches CPE de camada 3, para uso como equipamento terminal e garantia NBD de 12 meses.
- Switches 24 portas 1000BASE-T 1Gbps, 4 portas SFP 1000BASE-X 1Gbps, com suporte a 4094 VLANs ativas, empilhamento de até 9 unidades (iStack), RIP, RIPng, OSPF, OSPFv3, arquitetura non-blocking, Open Programmability System, etc.
- Switching Capacity: 56Gbps
- Forwarding: 42Mpps
- 32K MACs
- 1000 Interfaces VLAN
- 4096 FIBv4/1024 FIBv6
- Fonte Bi-Volt

Ata: 0154/2024 | Pregão Eletrônico: 015/2024 | Vencimento: 13/11/2025 | Item: 1 |

Lei Federal nº 13.303, de 30 de junho de 2016 e do Regulamento de Licitações e Contratos do CIASC, disponível em <http://www.transparencia.ciasc.sc.gov.br>, no Decreto Estadual nº. 2.617, de 16 de setembro de 2009, da Lei Complementar nº. 123, de 14 de dezembro de 2006.

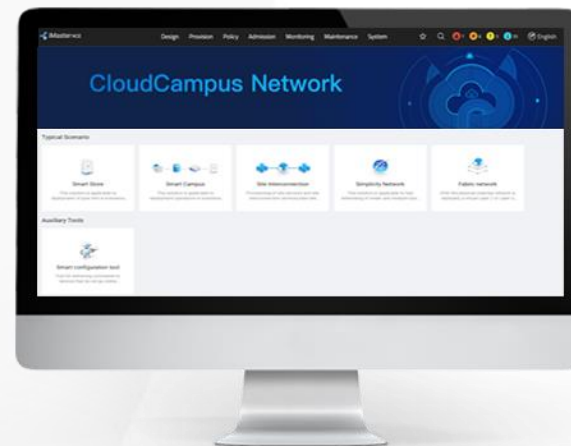

ZOOM tecnologia

CIASC

Solução de Controle para gerenciamento Centralizado dos pontos de Acesso Sem fio, com redundância e alta disponibilidade– 1 unidade

Marca: Huawei

Modelo: Huawei iMaster NCE Campus e NCE CampusInsight

Garantia: 60 meses

Preço Unitário: R\$ 25.000,00

Descrição:

- O fornecimento da Solução de Controle Centralizado contempla o serviço de instalação e configuração inicial da solução de gerenciamento. Compreende a configuração e instalação de todos os softwares e licenças integrantes da solução de gerenciamento (exceto instalação física dos pontos de acesso sem fio) e suporte à configuração da solução para se adequarem aos requisitos dos clientes (Radius/LDAP, captive portal, etc).
- No caso do CIASC que já possui a Solução de Controle Centralizado em produção (“Huawei iMaster NCE Campus e NCECampusInsight”) apenas foram cotadas as licenças necessárias para operação dos demais dispositivos e funcionalidades adquiridos.
- Cada ponto de acesso vem acompanhado de sua respectiva licença perpétua para funcionamento na plataforma de gerência, contemplando todas as funcionalidades solicitadas

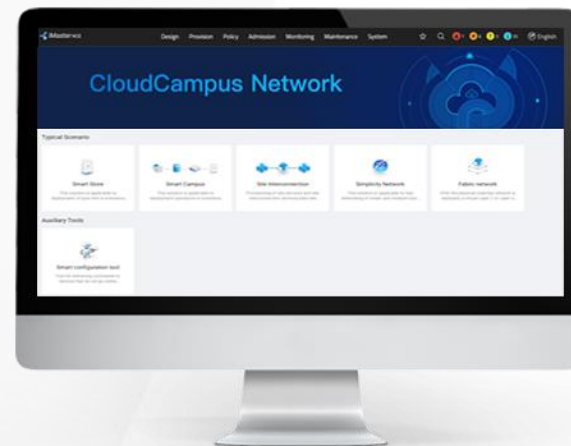

Ata: 300/2024 | **Pregão Eletrônico:** 009/2024 | **Vencimento:** 04/06/2025 | **Item:** 1 |

Lei Federal nº 13.303, de 30 de junho de 2016 e do Regulamento de Licitações e Contratos do CIASC, disponível em <http://www.transparencia.ciasc.sc.gov.br>, no Decreto Estadual nº. 2.617, de 16 de setembro de 2009, da Lei Complementar nº. 123, de 14 de dezembro de 2006.

ZOOM tecnologia

CIASC

Equipamento de Ponto de Acesso sem fio indoor licenciado – 2.750 unidades

Marca: Huawei

Modelo: : AirEngine 5761-11

Garantia: 60 meses

Preço Unitário: R\$ 1.304,22

Descrição:

- Pontos de acesso sem fio, de uso interno (indoor), Dual Radio, compatível com padrão IEEE 802.11ax e gerações anteriores.
- Permite a conexão simultânea de no mínimo 150 (cento e cinquenta) dispositivos wireless por ponto de acesso;
- Suporta o uso de no mínimo 8(oito) SSIDs simultaneamente;
- Suporta a tecnologia 802.11ax com MU-MIMO (Multi-User, Multiple Input, Multiple Output), 5GHz 2x2 MIMO e 2.4Ghz 2x2 MIMO;
- Suportar alimentação PoE (Power Over Ethernet - IEEE 802.3af ou IEEE 802.3at);
- Acompanha Power Injector;
- Suporta potência total de transmissão (EIRP) de 23dBm em 2.4GHz e 23dBm em 5GHz;
- Temperatura de operação de 0°.C a 40°.C;
- Capacidade de funcionamento em modo Mesh;
- Possuir capacidade de selecionar automaticamente o canal de transmissão;
- 5 anos de garantia e suporte técnico remoto, para todos componentes fornecidos;
- Cada ponto de acesso vem acompanhado de sua respectiva licença perpétua para funcionamento na plataforma de gerência, contemplando todas as funcionalidades solicitadas

Ata: 300/2024 | Pregão Eletrônico: 009/2024 | Vencimento: 04/06/2025 | Item: 2 |

Lei Federal nº 13.303, de 30 de junho de 2016 e do Regulamento de Licitações e Contratos do CIASC, disponível em <http://www.transparencia.ciasc.sc.gov.br>, no Decreto Estadual nº. 2.617, de 16 de setembro de 2009, da Lei Complementar nº. 123, de 14 de dezembro de 2006.



CIASC

Equipamento de Ponto de Acesso sem fio outdoor licenciado – 100 unidades

Marca: Huawei

Modelo: AirEngine 5761-11E

Garantia: 60 meses

Preço Unitário: R\$ 3.732,44

Descrição:

- Pontos de acesso sem fio, de uso externo (outdoor), Dual Radio, compatível com padrão IEEE 802.11ax e gerações anteriores; possuindo grau de proteção, mínimo IP67;
- Permite a conexão simultânea de no mínimo 150 (cento e cinquenta) dispositivos wireless por ponto de acesso;
- Suporta o uso de no mínimo 8(oito) SSIDs simultaneamente;
- Suporta a tecnologia 802.11ax com MU-MIMO (Multi-User, Multiple Input, Multiple Output), 5GHz 2x2 MIMO e 2.4Ghz 2x2 MIMO;
- Suportar alimentação PoE (Power Over Ethernet - IEEE 802.3af ou IEEE 802.3at);
- Acompanha Power Injector;
- Acompanha antenas externas com padrão de irradiação omni-direcional;
- Suporta potência total de transmissão (EIRP) de 23dBm em 2.4GHz e 23dBm em 5GHz;
- Temperatura de operação de -20°.C a 50°.C;
- Capacidade de funcionamento em modo Mesh;
- Possuir capacidade de selecionar automaticamente o canal de transmissão;
- 5 anos de garantia e suporte técnico remoto, para todos componentes fornecidos;
- Cada ponto de acesso vem acompanhado de sua respectiva licença perpétua para funcionamento na plataforma de gerência, contemplando todas as funcionalidades solicitadas.

Ata: 300/2024 | **Pregão Eletrônico:** 009/2024 | **Vencimento:** 04/06/2025 | **Item:** 3 |





Treinamento de 16 (dezesesseis) horas para 08 (oito) pessoas – 1 unidade

Preço Unitário: R\$ 40.144,60

Descrição:

WLAN Essential Operation and Maintenance Training

- Treinamento de 1 (uma) turma com até oito pessoas abrangendo as funcionalidades de operação, com o objetivo de capacitar a equipe técnica a administrar, operar, configurar, instalar e utilizar adequadamente a solução.
- O treinamento contempla parte teórica e prática (hands-on) e deverá ser iniciado após a homologação da solução.
- O treinamento será ministrado por instrutor certificado pelo fabricante em língua portuguesa, acompanhado de material didático oficial do fabricante em português ou inglês.
- Será emitido, aos participantes, Certificado de participação do treinamento realizado.
- O treinamento será ministrado online.

Ata: 300/2024 | Pregão Eletrônico: 009/2024 | Vencimento: 04/06/2025 | Item: 4 |

Banco do Brasil - BB

Switch Man Tipo 1 (Acesso) – 1483 unidades

Marca: Huawei

Modelo: CloudEngine S5732-H48UM4Y2CZ-V2 Huawei
PN-02354VBU-002

Garantia: 60 meses

Preço Unitário: R\$31.701,77

Descrição:

- Switch portas fixas Layer 3, Fontes redundantes, 48 portas 100M/1/2.5/5/10G RJ-45, 4 portas SFP28 10/25Gbps, 2 portas QSFP28 100Gbps, módulo traseiro com 8 portas 10GE SFP+ ou 2 portas 25GE SFP28
- 128.000 MACs
- 140.000 ARP
- Tabela de roteamento IPv4/v6: 192.000/80.000
- Capacidade de switching: 1,96 Tbps
- Capacidade de encaminhamento: 490 Mpps
- Itens incluídos: 2 Tranceivers 1GBASE-SX, 2 Transceivers 10GBASE-SR, Garantia Co-Care Premier 60 meses com atendimento on-site

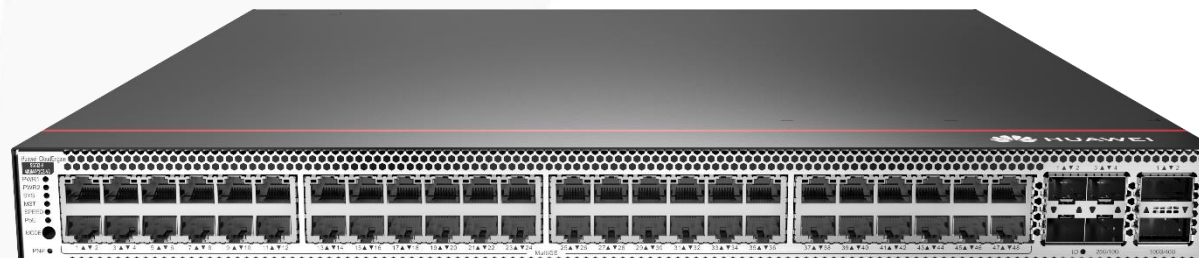

Banco do Brasil - BB

Switch Man Tipo 1 (Distribuição) – 512 unidades

Marca: Huawei

Modelo: CloudEngine S5732- H48UM4Y2CZ-V2 Huawei
PN-02354VBU

Garantia: 60 meses

Preço Unitário: R\$21.240,04

Descrição:

- Switch portas fixas Layer 3, Fontes redundantes, 28 portas SFP+ 10Gbps, 6 portas QSFP+ 40Gbps, módulo traseiro com 8 portas 10GE SFP+ ou 2 portas 25GE SFP28
- 128.000 MACs
- 140.000 ARP
- Tabela de roteamento IPv4/v6: 192.000/80.000
- Capacidade de switching: 1,96 Tbps
- Capacidade de encaminhamento: 490 Mpps
- Itens incluídos: 2 Tranceivers 1GBASE-SX, 2 Transceivers 10GBASE-SR, Garantia Co-Care Premier 60 meses com atendimento on-site

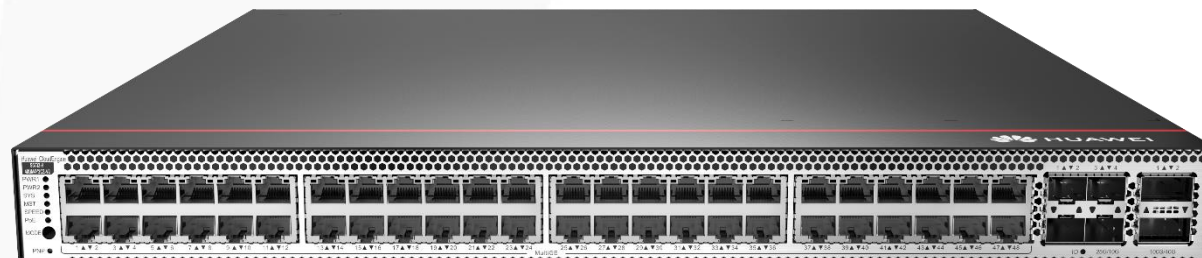

Banco do Brasil - BB

Switch Man Tipo 4 (Distribuição) – 74 unidades



Marca: Huawei

Modelo: CloudEngine S6730-H28X6CZ-V2

Garantia: 60 meses

Preço Unitário: R\$26.940,23



Descrição:

- Switch portas fixas Layer 3, Fontes redundantes, 48 portas 100M/1/2.5/5/10G RJ-45, 4 portas SFP28 10/25Gbps, 2 portas QSFP28 100Gbps,
- 384.000 MACs
- 140.000 ARP
- Tabela de roteamento IPv4/v6: 256.000
- Capacidade de switching: 1,76 Tbps
- Capacidade de encaminhamento: 490 Mpps
- Itens incluídos: 2 Tranceivers 1GBASE-SX, 2 Transceivers 10GBASE-SR, Garantia Co-Care Premier 60 meses com atendimento on-site

Ata: 202474212997/2024 | Pregão Eletrônico: 4246/2024 | Vencimento: 21/06/2026 | Item: 3 |

Banco do Brasil - BB

Switch Man Tipo 12 (Distribuição) – 49 unidades

Marca: Huawei

Modelo: CloudEngine S12700E-4 Huawei
PN-2115869

Garantia: 60 meses

Preço Unitário: R\$172.492,35

Descrição:

- Switch Modular Layer 3 com 4 slots, Fabricas, MCUs e Fontes redundantes, 80 portas SFP28 24Gbps ou 96 portas SFP+ 10Gbps*
- 1.000.000 MACs
- 384.000 ARP
- Tabela de roteamento IPv4/v6: 3.000.000/1.000.000
- Capacidade de switching: 19,2 Tbps
- Capacidade de encaminhamento: 14.400 Mpps
- Itens incluídos: 21 Tranceivers 1GBASE-SX, 54 Transceivers 10GBASE-SR, 12 Tranceivers 1GBASE-T, 1 Transceiver 25GBASE-SR Garantia Co-Care Premier 60 meses com atendimento on-site

*a depender da configuração do módulo



Banco do Brasil - BB

Módulo 48 Portas SFP 1/10GE – 7 unidades



Marca: Huawei

Modelo: LST7X48SX6S0 - 48- Port 10GE SFP+ interface card (X6S,SFP+) Huawei PN-03033BAD-002

Garantia: 60 meses

Preço Unitário: R\$28.129,12

Descrição:

- Módulo de interfaces compatível com o Item- Switch Man Tipo 12 (Distribuição) - CloudEngine S12700E-4 Huawei
- 48 interfaces SFP+ 1/10Gbps
- Itens incluídos: 8 Tranceivers 1GBASE-SX, 40 Transceivers 10GBASE-SR, Garantia Co-Care Premier 60 meses com atendimento on-site



Banco do Brasil - BB

Transceiver SFP 1000Base-T– 252 unidades



Marca: Huawei

Modelo: SFP-1000BaseT Transceiver

Huawei 02313URG

Garantia: 60 meses

Preço Unitário: R\$1.107,12

Descrição:

- SFP 1Gbps
- Transceiver padrão 1GBASE-T
- Conector RJ-45
- Alcance máximo 100 m
- Taxa de transmissão 1Gbps



*Imagem meramente ilustrativa

Banco do Brasil - BB

Solução de Gerenciamento Lan Descentralizado – 1 unidade

Marca: Huawei

Modelo: Huawei iMaster NCE - Campus/CampusInsight

88035VWS-N1- S57H-A-Lic

Garantia: 60 meses

Preço Unitário: R\$4.189.774,36

Descrição:

- O iMaster NCE é o "cérebro" da Intent-Driven Network (IDN) da Huawei. Ele integra as funções de gerenciamento, controle e análise de rede. É composto por quatro engines: Intent Engine, Automation Engine, Analysis Engine e Intelligence Engine. Esses mecanismos interagem entre si, permitindo que o iMaster NCE forneça APIs abertas para receber intenções de negócios, além de coletar dados de rede em tempo real por meio de telemetria, construindo um sistema digital baseado em modelagem de dados unificada. O iMaster NCE aproveita a IA e o big data para verificar a intenção dos negócios e implementar O&M proativo de redes físicas, implementando a automação de serviços orientada por intenção. Ele também alcança a visibilidade em tempo real do status da rede e realiza manutenção preditiva. O iMaster NCE foi projetado para tornar as redes mais simples, inteligentes, abertas e seguras, além de acelerar a transformação e a inovação de serviços corporativos.
- Itens Incluídos: iMaster NCE Campus, iMaster NCE CampusInsight, Seridores em HA, Garantia 60 meses

Ata: 202474212997/2024 | Pregão Eletrônico: 4246/2024 | Vencimento: 21/06/2026 | Item: 7 |

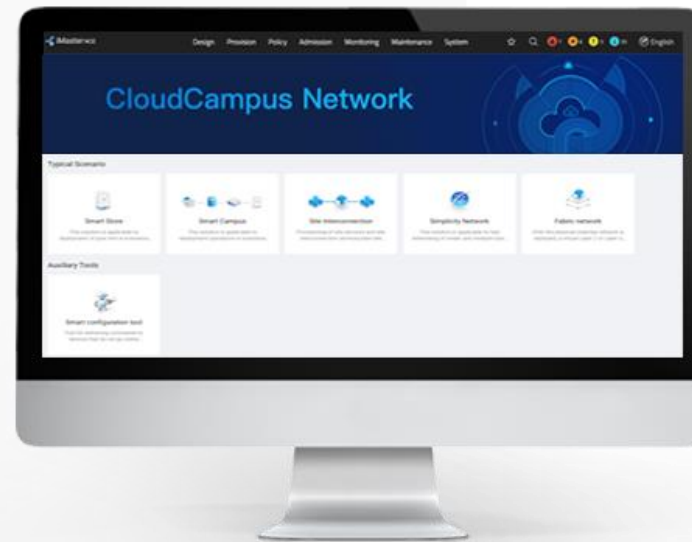

ZOOM tecnologia

Banco do Brasil – BB

Servidor Tipo A1 - 1.312 unidades

Marca: xFusion

Modelo: FusionServer 2488H V7

Garantia: 84 meses

Preço Unitário: R\$ 259.146,34

Descrição:

- 4x Processadores Intel Xeon Gold 6448H (2.4GHz, 32-core, 60MB cache);
- 4TB de memória DDR5 RDIMM (64 módulos de 64GB), 4.800MT/s;
- 2x SSD SATA 480GB, 2.5" (DWPD 1, 5 anos);
- RAID-1 por hardware (Intel VROC);
- 4 portas 10/25GbE, distribuídas em 2 adaptadores de rede (Intel E810), dual-port, SFP28 (sem os transceivers);
- 4 portas 32Gb/s FC distribuídas em duas HBAs (Emulex LPE35002), dual-port, SFP28+ (com os transceivers);
- 02 (duas) fontes de alimentação redundantes 2000W Platinum;
- TPM 2.0;
- Gabinete para instalação em rack, 2Us, kit de montagem, trilho deslizante e braço organizador de cabos;
- Interface de gerenciamento dedicada (iBMC) e software de gerenciamento (FusionDirector).

Ata: 202474215098 | **Pregão Eletrônico:** 2024/01314 (7421) | **Vencimento:** 17/09/2025 | **Lote:** 1 | **Item:** 1 |

Leis nº 13.303, de 30/06/2016, 10.520, de 17/07/2002 e 8.429, de 02/06/1992, pela LC 123, de 14/12/2006.



ZOOMtécno**logia**

TRIBUNAL REGIONAL DO TRABALHO DA 15ª REGIÃO - SP

Servidores de Rack – xFusion Modelo: FusionServer 2258 V7 – 6 Unidades



Marca: xFusion

Modelo: FusionServer 2258H V7

Garantia: 60 meses

Preço Unitário: R\$ 162.348,00



Descrição:

Servidor xFusion Modelo FusionServer 2258H V7 (2258H V7) - Servidor de alta performance, desenvolvidos para várias tipos de aplicação SDS, VDI, CDN, Virtualização, big data, Banco de Dados, cenários de Cloud, Inteligência Artificial AI, e Aplicações Webs.

Descritivo Técnicos:

Servidor de 2Us

2 x Processadores AMD EPYC 9654(2.4GHz/96-Core/384MB/360W);

24 x Módulos de Memória DDR5 RDIMM 96GB 4800MHZ;

3 x Discos SSD NVMe 960GB;

1 x Placa Controladora Raid 8GB Cache;

2 x Placas de Rede 10GB RJ45 Dual Port (Broadcom BCM57414);

2 x Placas HBA 16GB SFP+ Dual Port (Broadcom LPe31002);

2 x Fontes Platinum 2000W;

Garantia 60 meses on-site.

TRIBUNAL REGIONAL DO TRABALHO DA 15ª REGIÃO - SP

Serviço de Instalação e Ativação – 6 Unidades



Serviço: Serviço Especializado de Instalação e Ativação

Preço Unitário: R\$ 1.652,00

Descrição:

Serviço Especializado de Instalação e ativação, são realizadas por técnicos capacitados e certificados pelo fabricante xFusion, nos hardware informados.

Atividade contempla:

Remover servidor da Caixa;

Montagem em Rack;

Energização do Servidor;

Atualização de Firmware;

Instalação da Console de Gerenciamento de forma remoto, desde de que seja disponibilizado internet e porta de gerencia aberto pelo firewall;

8 horas de repasse de conhecimento da ferramenta de gerenciamento de forma remota.

TRIBUNAL REGIONAL DO TRABALHO DA 15ª REGIÃO - SP

Servidores de Rack – xFusion Modelo: FusionServer 2288H V7 – 20 Unidades



Marca: xFusion

Modelo: FusionServer 2288H V7

Garantia: 60 meses

Preço Unitário: R\$ 355.378,00



Descrição:

Servidor xFusion Modelo FusionServer 2288H V7 (2288H V7) - Servidor de alta performance, desenvolvidos para várias tipos de aplicação SDS, VDI, CDN, Virtualização, big data, Banco de Dados, cenários de Cloud, Inteligência Artificial AI, e Aplicações Webs.

Descritivo Técnicos:

Servidor de 2Us

2 x Processadores Intel Xeon Platinum 8562Y+(2.8GHz/32-Core/60MB/300W);

32 x Módulos de Memória DDR5 RDIMM 128GB 4800MHZ;

3 x Discos SSD NVMe 960GB;

1 x Placa Controladora Raid 8GB Cache;

2 x Placas de Rede 10GB RJ45 Dual Port (Broadcom BCM57414);

2 x Placas HBA 16GB SFP+ Dual Port (Broadcom LPe31002);

2 x Fontes Platinum 1500W.

Garantia 60 meses on-site.

Ata: 63/2024 | Pregão Eletrônico: 90036/2024 | Vencimento: 17/12/2026 | Item: 2.1 |

TRIBUNAL REGIONAL DO TRABALHO DA 15ª REGIÃO - SP

Serviço de Instalação e Ativação – 6 Unidades



Serviço: Serviço Especializado de Instalação e Ativação

Preço Unitário: R\$ 1.622,00

Descrição:

Serviço Especializado de Instalação e ativação, são realizadas por técnicos capacitados e certificados pelo fabricante xFusion, nos hardware informado.

Atividade contempla:

Remover servidor da Caixa;

Montagem em Rack;

Energização do Servidor;

Atualização de Firmware;

Instalação da Console de Gerenciamento de forma remoto, desde de que seja disponibilizado internet e porta de gerencia aberto pelo firewall.

8 horas de repasse de conhecimento da ferramenta de gerenciamento de forma remota.

TRIBUNAL REGIONAL DO TRABALHO DA 10ª REGIÃO - BSB

Servidores de Rack – xFusion Modelo: FusionServer 2288H V7 – 20 Unidades



Marca: xFusion

Modelo: FusionServer 2288H V7

Garantia: 60 meses

Preço Unitário: R\$ 159.100,00



Descrição:

Descrição (resumida): Fusion Server 2288H V7 (8x2.5"), 2x Intel Xeon 6530; 32x DDR5 64GB; 2x SSD 480GB; 2*QSFP+ e 2*SFP+; 2x HBA 1x32GB, Garantia 60 meses

Descritivo Técnicos:

- Chassi: 8*2.5"
- Fonte: 2x Platinum 1500W
- Processador: 2x Intel Xeon Gold 6530(2.1GHz/32-Core/160MB/270W) Emerald Rapids
- Memória: 32x DDR5 RDIMM DRAM 64GB
- Disco: 2x SSD 480GB SATA 6Gb/s RI
- Slot PCIE: 1*16X PCIE5.0 + 2*8X PCIE4.0
- Rede: 1x 2port*40 Gigabit(EXL710QDA2G1P5) QSFP+; 1x 2port*10GE-64bit-SFP+
- HBA: 2x HBA Card LPE35000-AP FC single Port-32Gb/s
- TPM 2.0 Card
- Trilhos deslizantes com organizador de cabos
- Proteção frontal (Bezel)
- Softwares de gerenciamento: IBMC / Fusion Director
- Garantia: 60 meses

TRIBUNAL REGIONAL FEDERAL DA 4ª REGIÃO

LOTE 1 : Servidor de Rede Servidor 1A
Armazenamento Objetos DataCore Swarm
Quantidade: 60

Marca: xFusion

Modelo: 2288H V7

Garantia: 84 meses

Preço Unitário Produto: R\$ 68.000,00

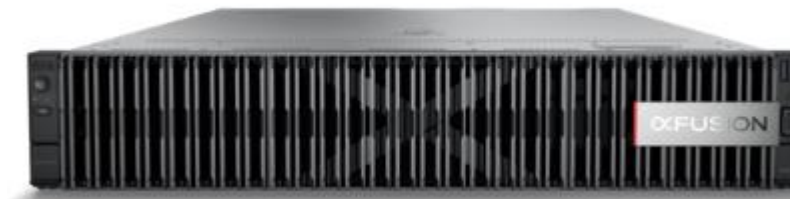

Descrição do Servidor

2x Intel Xeon Silver 4514Y(2.0GHz/16-Core/30MB/150W)

4x 64GB DDR5 RDIMM 4800MT/s – Total 256 GB

SSD NVMe / 2x 480 GB

9x HDD,20000GB, NL SAS 12Gb/s,7200rpm,256MB,3.5inch

3x baias livres para adição de disco tipo Armazenamento III

2x Portas 1Gb RJ-45

2x portas 25Gb

FusionDirector management software (Licenciamento Incluso)

***Serviço de instalação (e garantia pelo período de 84 (oitenta e quatro) meses, conforme especificação técnica.**

***Serviço de acordo com item 33 do edital - SERVIÇOS**

36.1. SERVIDOR 1A

SERVIDOR 1A (Armazenamento objetos - DataCore Swarm)			
N°	Descrição	Item	Quantidade
1	Placa Mãe	Placa Mãe I	1
2	Processador	Processador I	1
3	Memória RAM	Memória RAM I	256GB (duzentos e cinquenta e seis gigabytes)
4	Armazenamento	Armazenamento III	9
5	Controladora de Disco	Controladora de Disco I	1
6	Controladora HBA	-	0
7	Rede	Rede I	1
7	Rede	Rede II	1
8	GPU	-	0
9	Componentes Idênticos para Todos os Perfis		

Requer, pelo menos, 3 baias livres para adição de disco tipo Armazenamento III

TRIBUNAL REGIONAL FEDERAL DA 4ª REGIÃO

LOTE 1 : Servidor de Rede Servidor 1A
Armazenamento Objetos DataCore Swarm
Quantidade: 60
Modelo: xFusion 2288H V7



9x HDD,20000GB, NL SAS 12Gb/s,7200rpm,256MB,3.5inch

9x HDDs Frontais / 3x Slots Livres

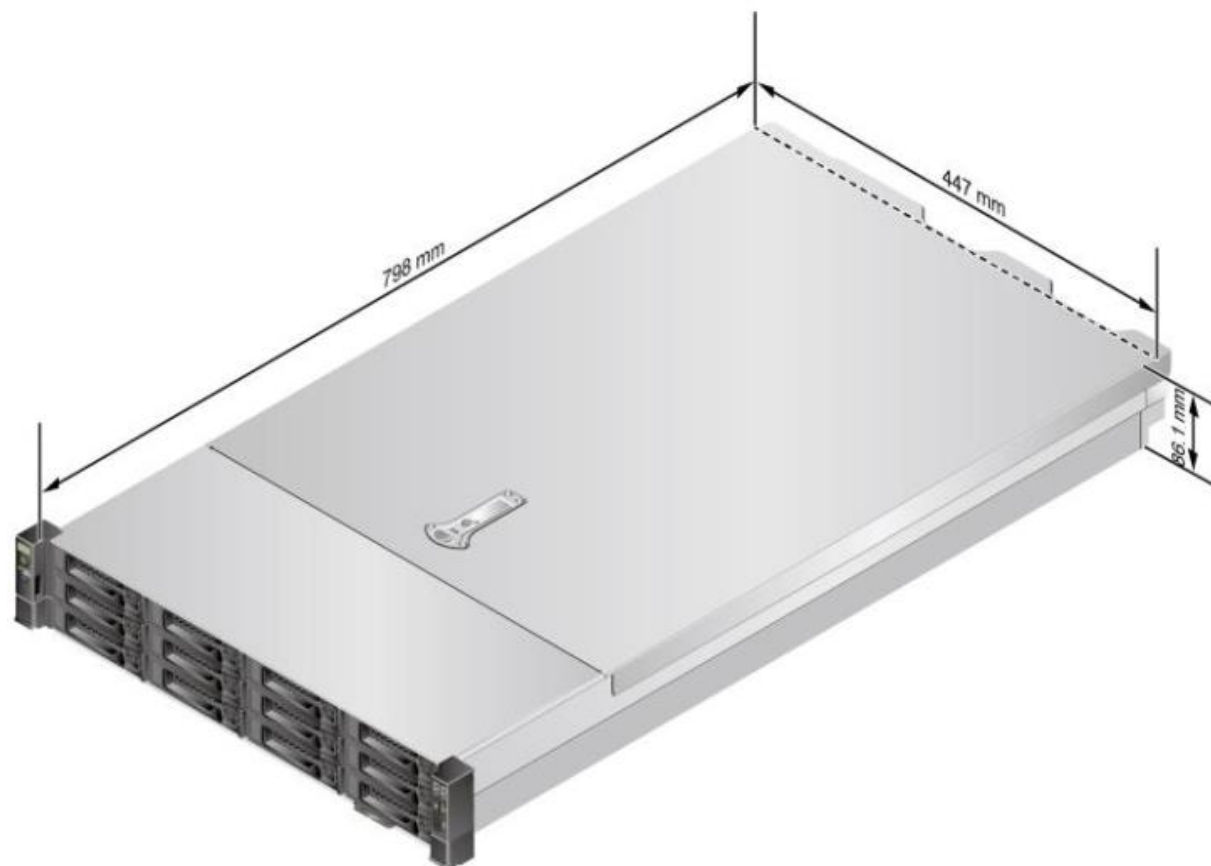

- Chassis with 3.5" drives: 86.1 mm x 447 mm x 798 mm (3.39 in. x 17.60 in. x 31.42 in.)
- Requirements for cabinet installation:
 - Cabinet compliant with the International Electrotechnical Commission (IEC) 297 standard
 - Cabinet width: 482.6 mm (19.00 in.)
 - Cabinet depth \geq 1000 mm (39.37 in.)
 - Ball bearing rail kit: applies to cabinets with a distance of 609 mm to 950 mm (23.98 in. to 37.40 in.) between the front and rear mounting bars.

TRIBUNAL REGIONAL FEDERAL DA 4ª REGIÃO

LOTE 1 : Servidor 1B - Backup e CFTV

Quantidade: 12

Marca: xFusion

Modelo: 2288H V7

Garantia: 84 meses

Preço Unitário Produto: R\$ 79.000,00

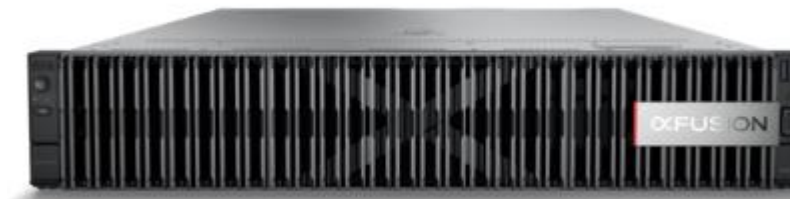

Descrição do Servidor

2x Intel Xeon Silver 4514Y(2.0GHz/16-Core/30MB/150W)

2x 64GB DDR5 RDIMM 4800MT/s – Total 128 GB

SSD NVMe / 2x 480 GB

12x HDD,20000GB, NL SAS 12Gb/s,7200rpm,256MB,3.5inch

1x Emulex HBA Card LPE35002-AP FC Double Ports--32Gb/s

2x Portas 1Gb RJ-45

2x portas 25Gb

FusionDirector management software (Licenciamento Incluso)

***Serviço de instalação e garantia pelo período de 84 (oitenta e quatro) meses, conforme especificação técnica.**

*Serviço de acordo com item 33 do edital - SERVIÇOS

36.2. SERVIDOR 1B

SERVIDOR 1B (Backup e CFTV)			
Nº	Descrição	Item	Quantidade
1	Placa Mãe	Placa Mãe I	1
2	Processador	Processador I	1
3	Memória RAM	Memória RAM I	128GB (cento e vinte e oito gigabytes)
4	Armazenamento	Armazenamento III	12
5	Controladora de Disco	Controladora de Disco I	1
6	Controladora HBA	Controladora HBA I	1
7	Rede	Rede I	1
8	Rede	Rede II	1
9	GPU	-	0
10	Componentes Idênticos para Todos os Perfis		

TRIBUNAL REGIONAL FEDERAL DA 4ª REGIÃO

LOTE 1 : Servidor 1B - Backup e CFTV

Quantidade: 12

Modelo: xFusion 2288H V7



12x HDD,20000GB, NL SAS 12Gb/s,7200rpm,256MB,3.5inch

12x HDDs Frontais

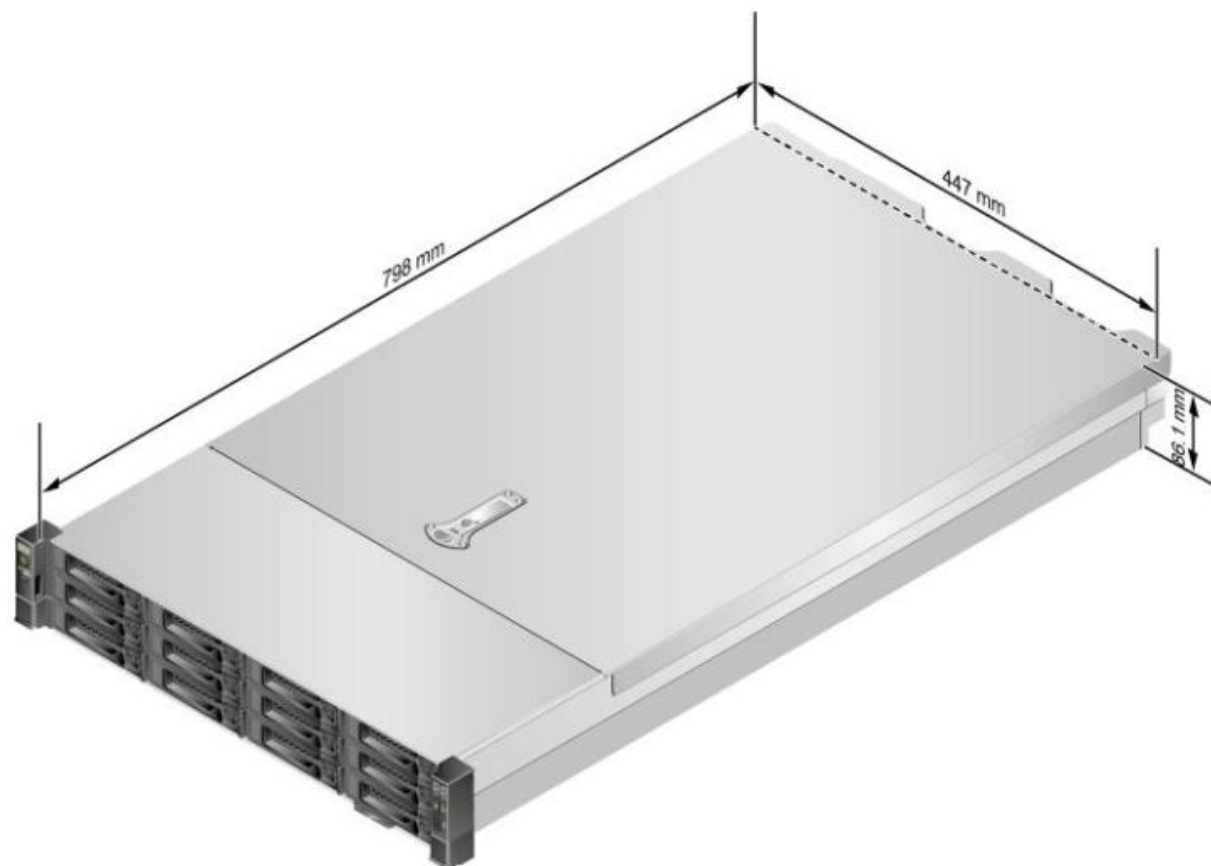

- Chassis with 3.5" drives: 86.1 mm x 447 mm x 798 mm (3.39 in. x 17.60 in. x 31.42 in.)
- Requirements for cabinet installation:
 - Cabinet compliant with the International Electrotechnical Commission (IEC) 297 standard
 - Cabinet width: 482.6 mm (19.00 in.)
 - Cabinet depth \geq 1000 mm (39.37 in.)
 - Ball bearing rail kit: applies to cabinets with a distance of 609 mm to 950 mm (23.98 in. to 37.40 in.) between the front and rear mounting bars.

TRIBUNAL REGIONAL FEDERAL DA 4ª REGIÃO

LOTE 1 : Servidor de Rede Servidor 1C - Genérico

Quantidade: 12

Marca: xFusion

Modelo: 2288H V7

Garantia: 84 meses

Preço Unitário Produto: R\$ 87.000,00

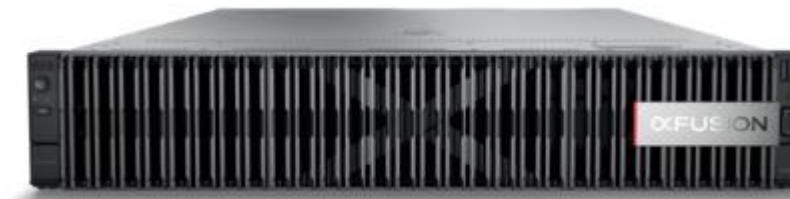

Descrição do Servidor

2x Intel Xeon Silver 4514Y(2.0GHz/16-Core/30MB/150W)

4x 64GB DDR5 RDIMM 4800MT/s – Total 256 GB

SSD NVMe / 2x 480 GB

16x HDD,20000GB, NL SAS 12Gb/s,7200rpm,256MB,3.5inch

1x Emulex HBA Card LPE35002-AP FC Double Ports--32Gb/s

2x Portas 1Gb RJ-45

2x portas 25Gb

FusionDirector management software (Licenciamento Incluso)

***Serviço de instalação e garantia pelo período de 84 (oitenta e quatro) meses, conforme especificação técnica.**

*Serviço de acordo com item 33 do edital - SERVIÇOS

36.3. SERVIDOR 1C

SERVIDOR 1C (Genérico)

Nº	Descrição	Item	Quantidade
1	Placa Mãe	Placa Mãe I	1
2	Processador	Processador I	1
3	Memória RAM	Memória RAM I	256GB (duzentos e cinquenta e seis gigabytes)
4	Armazenamento	Armazenamento III	16
5	Controladora de Disco	Controladora de Disco I	1
6	Controladora HBA	Controladora HBA I	1
7	Rede	Rede II	1
8	GPU	-	0
9	Componentes Idênticos para Todos os Perfis		
Para este perfil, será admitida a utilização de placa Riser.			

TRIBUNAL REGIONAL FEDERAL DA 4ª REGIÃO

LOTE 1 : Servidor de Rede Servidor 1C - Genérico

Quantidade: 12

Modelo: xFusion 2288H V7

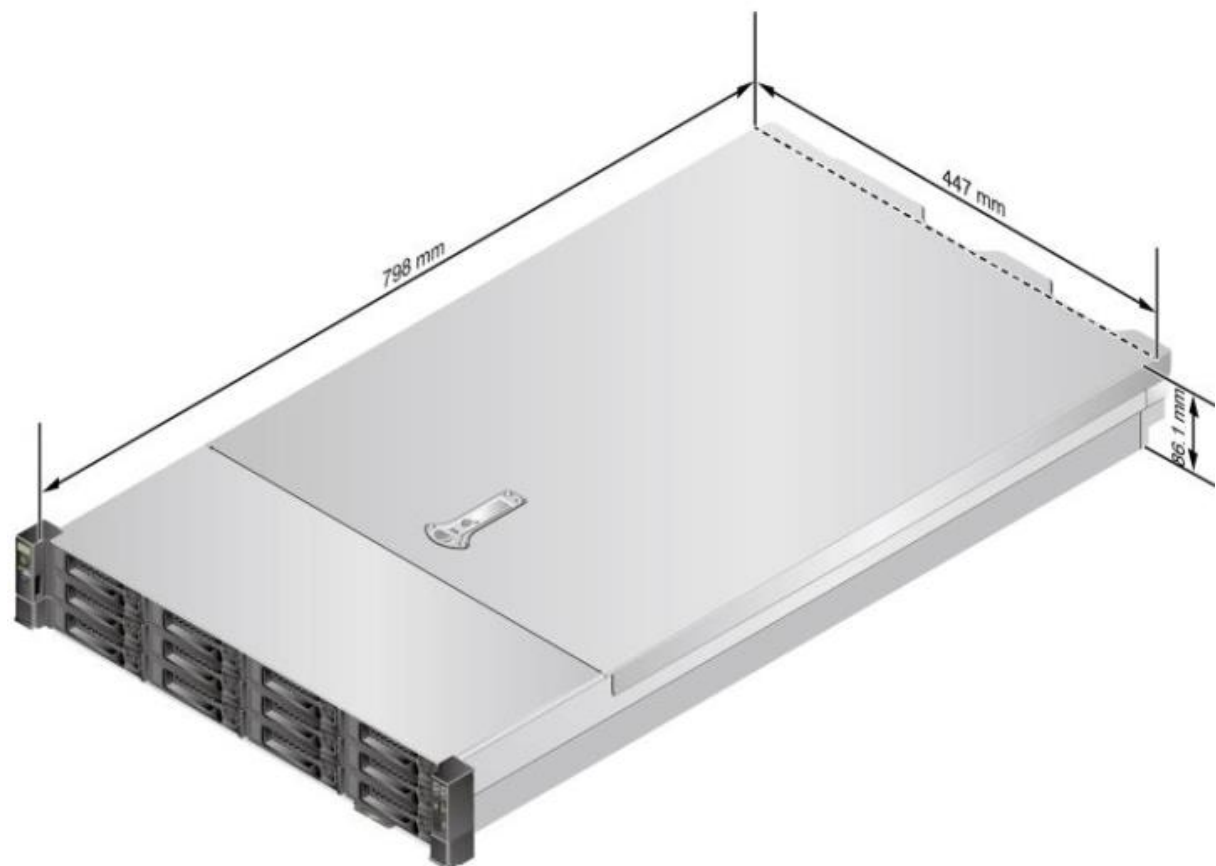

16x HDD,20000GB, NL SAS 12Gb/s,7200rpm,256MB,3.5inch

12x HDDs Frontais / 4x HDDs Traseiros (Riser)

- Chassis with 3.5" drives: 86.1 mm x 447 mm x 798 mm (3.39 in. x 17.60 in. x 31.42 in.)
- Requirements for cabinet installation:
Cabinet compliant with the International Electrotechnical Commission (IEC) 297 standard
 - Cabinet width: 482.6 mm (19.00 in.)
 - Cabinet depth \geq 1000 mm (39.37 in.)
 - Ball bearing rail kit: applies to cabinets with a distance of 609 mm to 950 mm (23.98 in. to 37.40 in.) between the front and rear mounting bars.

TRIBUNAL REGIONAL FEDERAL DA 4ª REGIÃO

LOTE 1 : Servidor 1D

Armazenamento de Objetos – DataCore Swarm

Quantidade: 24

Marca: xFusion

Modelo: 2288H V7

Garantia: 84 meses

Preço Unitário Produto: R\$ 92.000,00

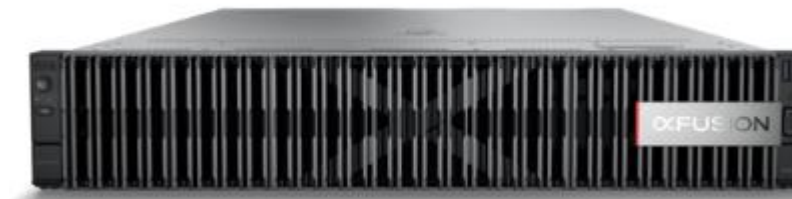

Descrição do Servidor

2x Intel Xeon Silver 4514Y(2.0GHz/16-Core/30MB/150W)

4x 64GB DDR5 RDIMM 4800MT/s – Total 256 GB

SSD NVMe / 2x 480 GB

16x HDD,20000GB, NL SAS 12Gb/s,7200rpm,256MB,3.5inch

4x portas 25Gb

FusionDirector management software (Licenciamento Incluso)

***Serviço de instalação e garantia pelo período de 84 (oitenta e quatro) meses, conforme especificação técnica.**

*Serviço de acordo com item 33 do edital - SERVIÇOS

SERVIDOR 1D (Armazenamento de Objetos - DataCore Swarm)			
Nº	Descrição	Item	Quantidade
1	Placa Mãe	Placa Mãe I	1
2	Processador	Processador I	1
3	Memória RAM	Memória RAM I	256GB (duzentos e cinquenta e seis gigabytes)
4	Armazenamento	Armazenamento III	16
5	Controladora de Disco	Controladora de Disco I	1
6	Controladora HBA	-	0
7	Rede	Rede II	2
8	GPU	-	0
9	Componentes Idênticos para Todos os Perfis		
Para este perfil, será admitida a utilização de placa Riser.			

TRIBUNAL REGIONAL FEDERAL DA 4ª REGIÃO

LOTE 1 : Servidor 1D

Armazenamento de Objetos – DataCore Swarm

Quantidade: 24

Modelo: xFusion 2288H V7

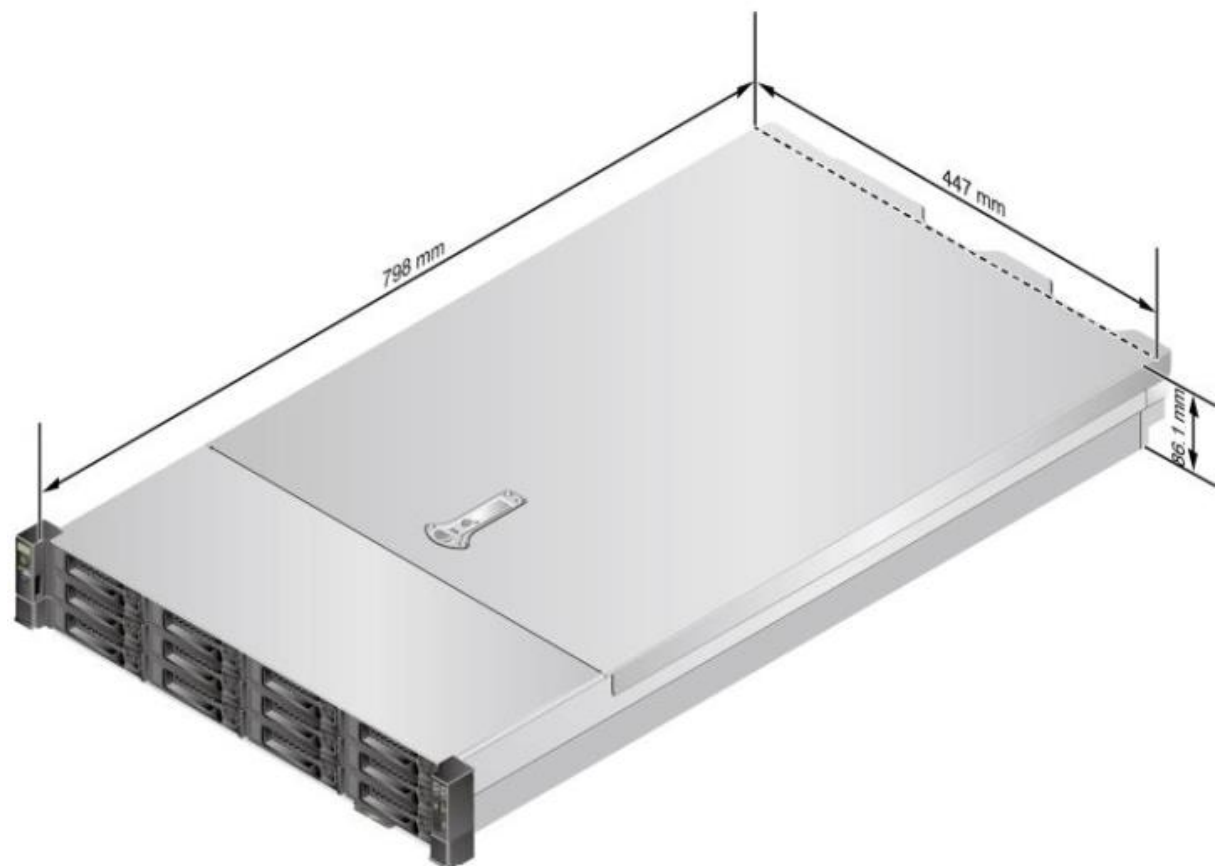

16x HDD,20000GB, NL SAS 12Gb/s,7200rpm,256MB,3.5inch

12x HDDs Frontais / 4x HDDs Traseiros (Riser)

- Chassis with 3.5" drives: 86.1 mm x 447 mm x 798 mm (3.39 in. x 17.60 in. x 31.42 in.)
- Requirements for cabinet installation:
Cabinet compliant with the International Electrotechnical Commission (IEC) 297 standard
 - Cabinet width: 482.6 mm (19.00 in.)
 - Cabinet depth \geq 1000 mm (39.37 in.)
 - Ball bearing rail kit: applies to cabinets with a distance of 609 mm to 950 mm (23.98 in. to 37.40 in.) between the front and rear mounting bars.

TRIBUNAL REGIONAL FEDERAL DA 4ª REGIÃO

LOTE 2 : Servidor 2A

Virtualização e Banco de Dados

Quantidade: 56

Marca: xFusion

Modelo: 2288H V7

Garantia: 84 meses

Preço Unitário Produto: R\$ 122.000,00

SERVIDOR 2A (Virtualização e Banco de Dados)			
Nº	Descrição	Item	Quantidade
1	Placa Mãe	Placa Mãe II	1
2	Processador	Processador II	1
3	Memória RAM	Memória RAM I	1536GB (um mil quinhentos e trinta e seis gigabytes)
4	Armazenamento	-	0
5	Controladora de Disco	-	0
6	Controladora HBA	Controladora HBA I	2
7	Rede	Rede I	1
8	Rede	Rede II	2
9	GPU	-	0
10	Componentes Idênticos para Todos os Perfis		

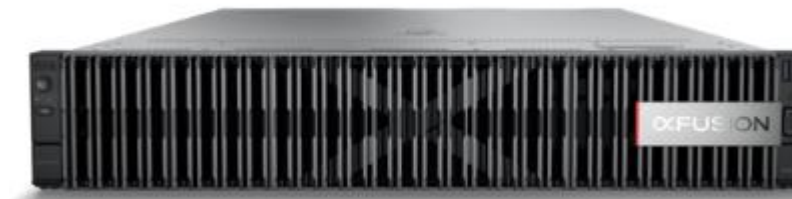

Descrição do Servidor

2x Intel Xeon Gold 5520+(2.2GHz/28-Core/52.5MB/205W)

24x 64GB DDR5 RDIMM 4800MT/s – Total 1536 GB

SSD NVMe / 2x 480 GB

2x Emulex HBA Card LPE35002-AP FC Double Ports--32Gb/s

2x Portas 1Gb RJ-45

4x portas 25Gb

FusionDirector management software (Licenciamento Incluso)

*Serviço de instalação e garantia pelo período de 84 (oitenta e quatro) meses, conforme especificação técnica.

*Serviço de acordo com item 33 do edital - SERVIÇOS

TRIBUNAL REGIONAL FEDERAL DA 4ª REGIÃO

LOTE 2 : Servidor 2A

Virtualização e Banco de Dados

Quantidade: 56

Modelo: xFusion 2288H V7

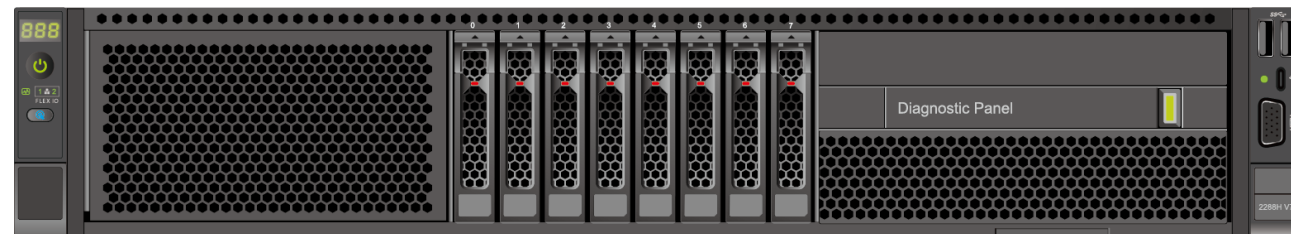

Sem armazenamento (Apenas 2xNVMe SDD 480GB – Boot)

8x SLOTS 2,5" HDD ou SSD Livres

- Chassis with 2.5" drives: 86.1 mm x 447 mm x 798 mm (3.39 in. x 17.60 in. x 31.42 in.)
- Requirements for cabinet installation:
Cabinet compliant with the International Electrotechnical Commission (IEC) 297 standard
 - Cabinet width: 482.6 mm (19.00 in.)
 - Cabinet depth \geq 1000 mm (39.37 in.)
 - Ball bearing rail kit: applies to cabinets with a distance of 609 mm to 950 mm (23.98 in. to 37.40 in.) between the front and rear mounting bars.

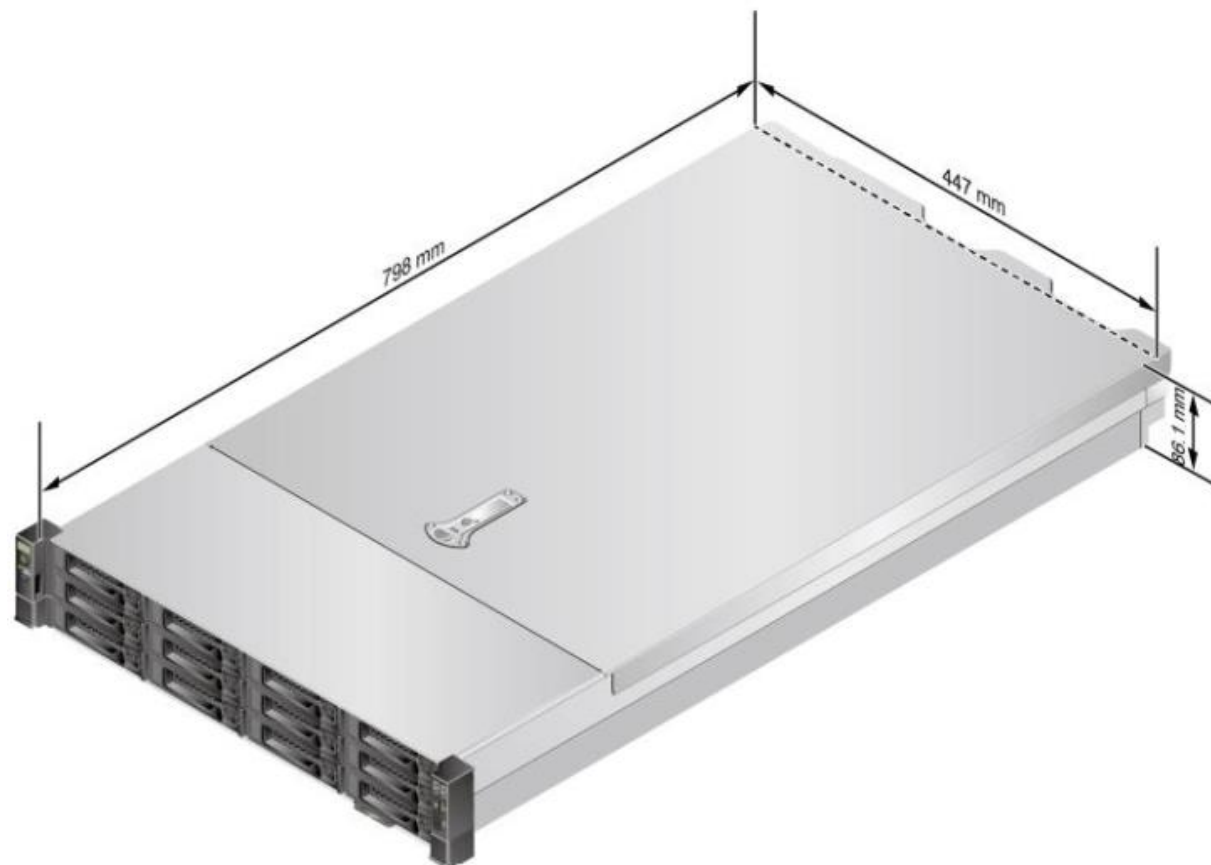

TRIBUNAL REGIONAL FEDERAL DA 4ª REGIÃO

LOTE 2 : Servidor 2B

Virtualização, BD e BI

Quantidade: 93

Marca: xFusion

Modelo: 2288H V7

Garantia: 84 meses

Preço Unitário Produto: R\$ 150.000,00

SERVIDOR 2B (Virtualização, BD e BI)			
Nº	Descrição	Item	Quantidade
1	Placa Mãe	Placa Mãe II	1
2	Processador	Processador II	1
3	Memória RAM	Memória RAM I	2048 GB (dois mil e quarenta e oito gigabytes)
4	Armazenamento	-	0
5	Controladora de Disco	-	0
6	Controladora HBA	Controladora HBA I	2
7	Rede	Rede I	1
8	Rede	Rede II	2
9	GPU	-	0
10	Componentes Idênticos para Todos os Perfis		

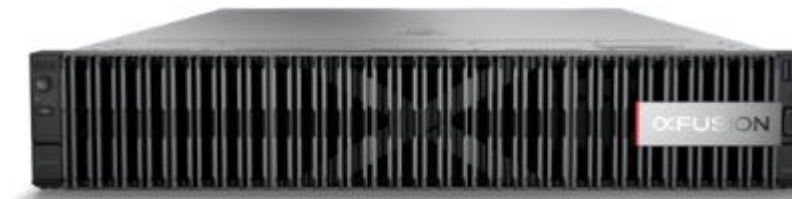

Descrição do Servidor

2x Intel Xeon Gold 5520+(2.2GHz/28-Core/52.5MB/205W)

32x 64GB DDR5 RDIMM 4800MT/s – Total 2048 GB

SSD NVMe / 2x 480 GB

2x Emulex HBA Card LPE35002-AP FC Double Ports--32Gb/s

2x Portas 1Gb RJ-45

4x portas 25Gb

FusionDirector management software (Licenciamento Incluso)

*Serviço de instalação e garantia pelo período de 84 (oitenta e quatro) meses, conforme especificação técnica.

*Serviço de acordo com item 33 do edital - SERVIÇOS

TRIBUNAL REGIONAL FEDERAL DA 4ª REGIÃO

LOTE 2 : Servidor 2B

Virtualização, BD e BI

Quantidade: 93

Modelo: xFusion 2288H V7

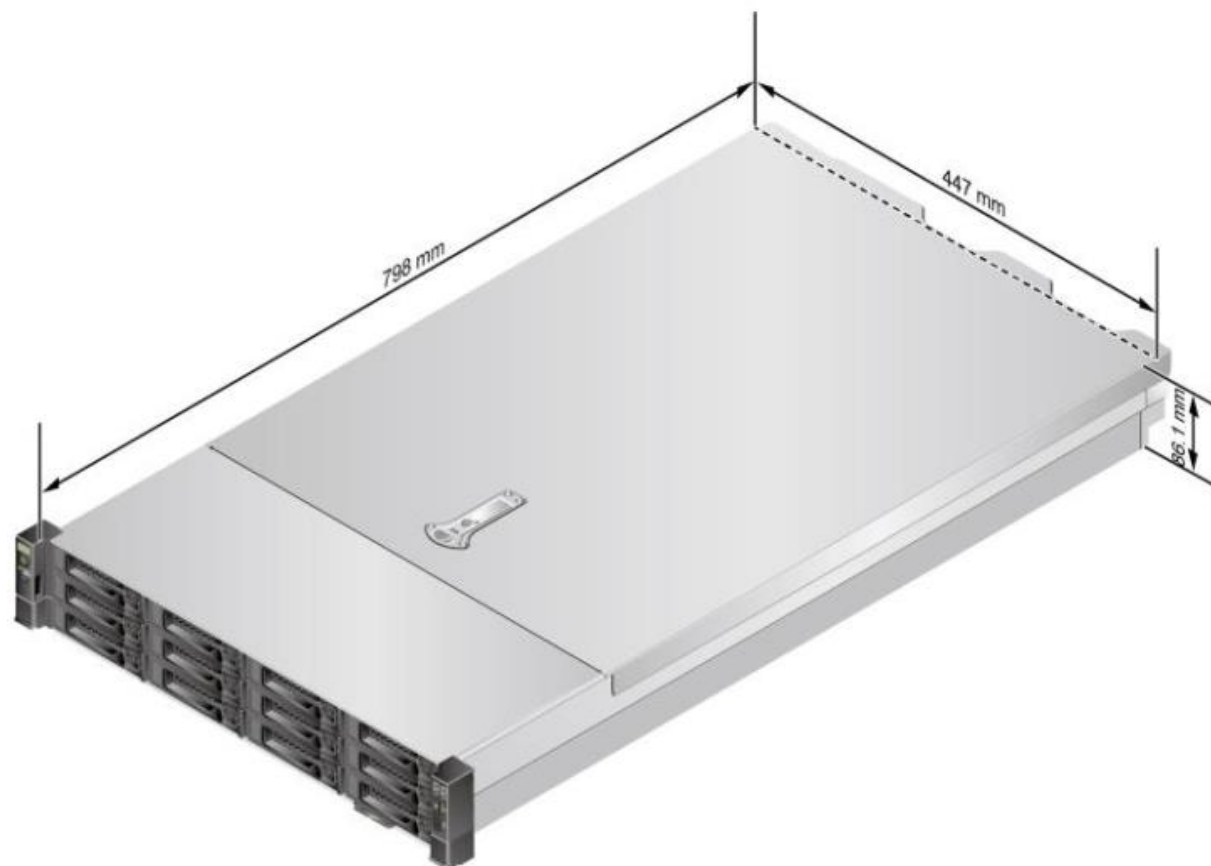
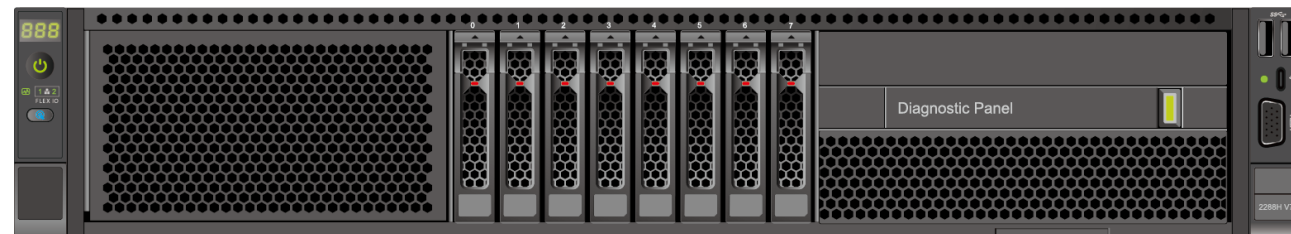

Sem armazenamento (Apenas 2xNVMe SDD 480GB – Boot)

8x SLOTS 2,5" HDD ou SSD Livres

- Chassis with 2.5" drives: 86.1 mm x 447 mm x 798 mm (3.39 in. x 17.60 in. x 31.42 in.)
- Requirements for cabinet installation:
Cabinet compliant with the International Electrotechnical Commission (IEC) 297 standard
 - Cabinet width: 482.6 mm (19.00 in.)
 - Cabinet depth \geq 1000 mm (39.37 in.)
 - Ball bearing rail kit: applies to cabinets with a distance of 609 mm to 950 mm (23.98 in. to 37.40 in.) between the front and rear mounting bars.

TRIBUNAL REGIONAL FEDERAL DA 4ª REGIÃO

LOTE 2 : Servidor 2F

Aplicação e Banco de Dados

Quantidade: 70

Marca: xFusion

Modelo: 2288H V7

Garantia: 84 meses

Preço Unitário Produto: R\$ 211.000,00

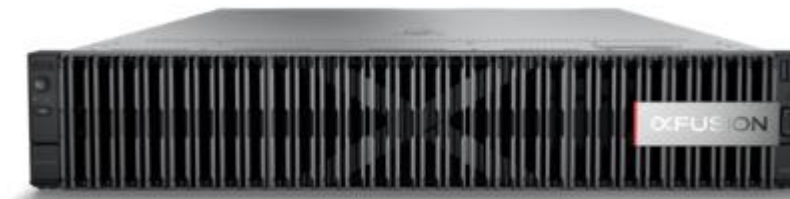

Descrição do Servidor

2x Intel Xeon Gold 5520+(2.2GHz/28-Core/52.5MB/205W)

24x 64GB DDR5 RDIMM 4800MT/s – Total 1536 GB

SSD NVMe / 2x 480 GB

13x 6.4TB PCIe 4.0, NVMe, U.2 15mm, 2,5” Mixed Use

2x Emulex HBA Card LPE35002-AP FC Double Ports--32Gb/s

4x portas 25Gb

FusionDirector management software (Licenciamento Incluso)

*Serviço de instalação e garantia pelo período de 84 (oitenta e quatro) meses, conforme especificação técnica.

*Serviço de acordo com item 33 do edital - SERVIÇOS

SERVIDOR 2F (Aplicação e Banco de Dados)			
Nº	Descrição	Item	Quantidade
1	Placa Mãe	Placa Mãe II	1
2	Processador	Processador II	1
3	Memória RAM	Memória RAM I	1536GB (um mil quinhentos e trinta e seis gigabytes)
4	Armazenamento	Armazenamento I	13
5	Controladora de Disco	Controladora de Discos II	1
6	Controladora HBA	Controladora HBA I	2

7	Rede	Rede II	2
8	GPU	-	0
9	Componentes Idênticos para Todos os Perfis		

TRIBUNAL REGIONAL FEDERAL DA 4ª REGIÃO

LOTE 2 : Servidor 2F

Aplicação e Banco de Dados

Quantidade: 70

Modelo: xFusion 2288H V7

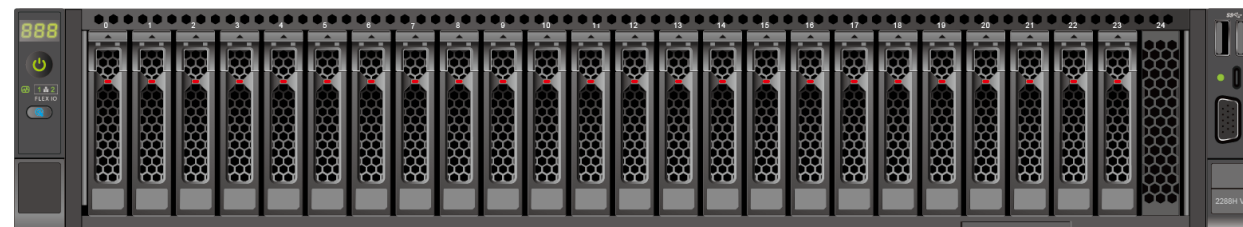

13x 6.4TB PCIe 4.0, NVMe, U.2 15mm, 2,5" Mixed Use

11x SLOTS 2,5" Livres, suportando os seguintes upgrades:

3x NVMe + 8x SSD/HDD 2,5" OU 11x SSD/HDD 2,5" adicionais

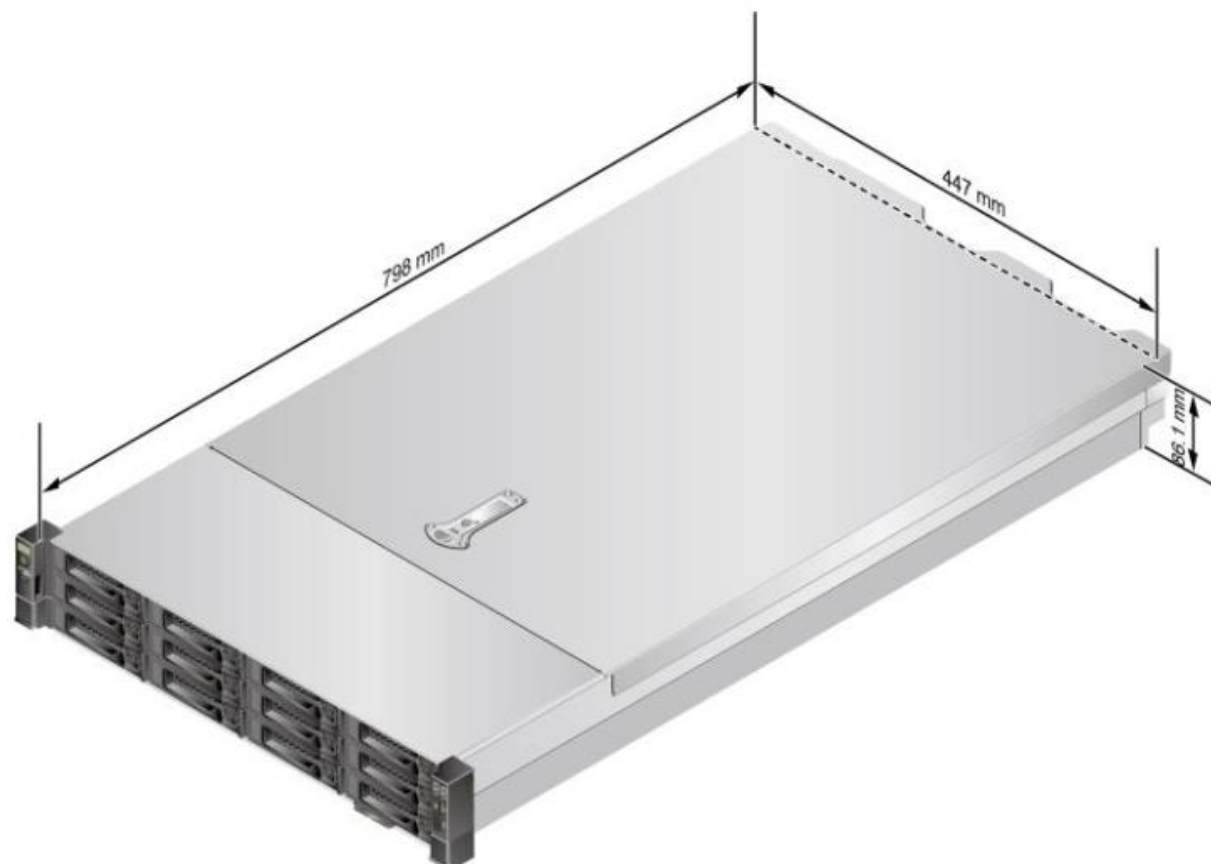

- Chassis with 2.5" drives: 86.1 mm x 447 mm x 798 mm (3.39 in. x 17.60 in. x 31.42 in.)
- Requirements for cabinet installation:
Cabinet compliant with the International Electrotechnical Commission (IEC) 297 standard
 - Cabinet width: 482.6 mm (19.00 in.)
 - Cabinet depth \geq 1000 mm (39.37 in.)
 - Ball bearing rail kit: applies to cabinets with a distance of 609 mm to 950 mm (23.98 in. to 37.40 in.) between the front and rear mounting bars.

TRIBUNAL REGIONAL FEDERAL DA 4ª REGIÃO

LOTE 3 : Servidor 2G

Virtualização VSAN

Quantidade: 79

Marca: xFusion

Modelo: 2288H V7

Garantia: 84 meses

Preço Unitário Produto: R\$ 259.000,00

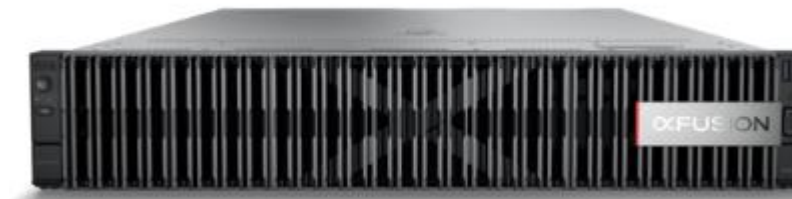

Descrição do Servidor

2x Intel Xeon Gold 5520+(2.2GHz/28-Core/52.5MB/205W)

32x 64GB DDR5 RDIMM 4800MT/s – Total 2048 GB

SSD NVMe / 2x 480 GB

16x NVMe,6400GB, PCIE 4.0 X4, Mixed use, EP600, 2.5inch U.2

2x Emulex HBA Card LPE35002-AP FC Double Ports--32Gb/s

8x portas 25Gb

FusionDirector management software (Licenciamento Incluso)

*Serviço de instalação e garantia pelo período de 84 (oitenta e quatro) meses, conforme especificação técnica.

*Serviço de acordo com item 33 do edital - SERVIÇOS

**** Homologado VMware vSAN-ESA-AF-8

SERVIDOR 2G (Virtualização VSAN)			
Nº	Descrição	Item	Quantidade
1	Placa Mãe	Placa Mãe II	1
2	Processador	Processador II	1
3	Memória RAM	Memória RAM I	2048 GB (dois mil e quarenta e oito gigabytes)
4	Armazenamento	Armazenamento I	16
5	Controladora de Disco	-	0
6	Controladora HBA	Controladora HBA I	2
7	Rede	Rede II	4
8	GPU	-	0
9	Componentes Idênticos para Todos os Perfis		

TRIBUNAL REGIONAL FEDERAL DA 4ª REGIÃO

LOTE 3 : Servidor 2G

Virtualização VSAN

Quantidade: 79

Modelo: xFusion 2288H V7

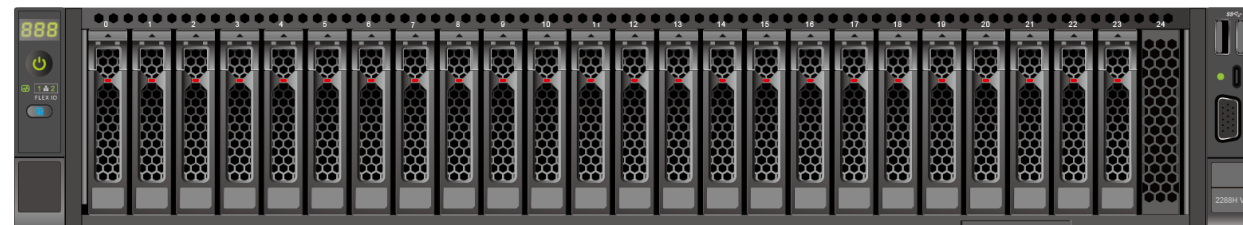

16x NVMe, 6400GB, PCIE 4.0 X4, Mixed use, EP600, 2.5inch U.2
8x SLOTS 2,5" Livres, suportando 8x SSD/HDD 2,5" adicionais

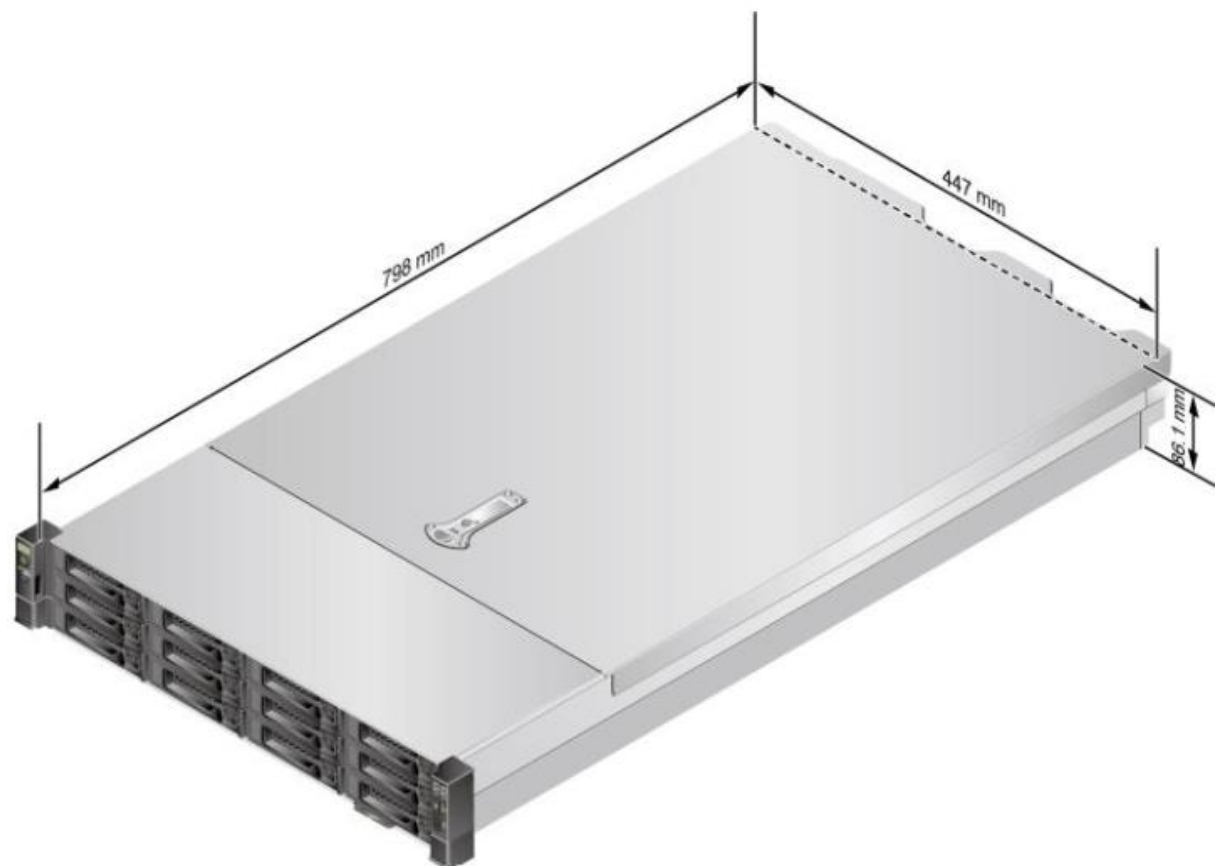

- Chassis with 2.5" drives: 86.1 mm x 447 mm x 798 mm (3.39 in. x 17.60 in. x 31.42 in.)
- Requirements for cabinet installation:
Cabinet compliant with the International Electrotechnical Commission (IEC) 297 standard
 - Cabinet width: 482.6 mm (19.00 in.)
 - Cabinet depth \geq 1000 mm (39.37 in.)
 - Ball bearing rail kit: applies to cabinets with a distance of 609 mm to 950 mm (23.98 in. to 37.40 in.) between the front and rear mounting bars.

TRIBUNAL REGIONAL FEDERAL DA 4ª REGIÃO

LOTE 4 : Servidor 2C

Virtualização de Desktop

Quantidade: 28

Marca: xFusion

Modelo: 2288H V7

Garantia: 84 meses

Preço Unitário Produto: R\$ 185.000,00

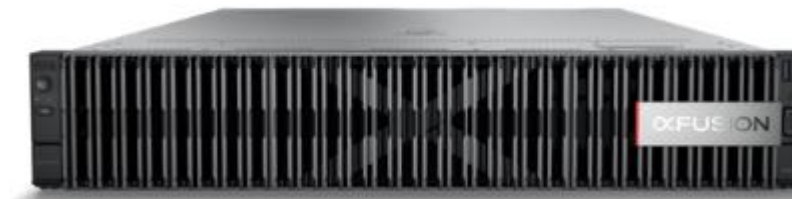

Descrição do Servidor

2x Intel Xeon Gold 5520+(2.2GHz/28-Core/52.5MB/205W)

12x 64GB DDR5 RDIMM 4800MT/s – Total 768 GB

SSD NVMe / 2x 480 GB

2x Emulex HBA Card LPE35002-AP FC Double Ports--32Gb/s

2x Portas 1Gb RJ-45

4x portas 25Gb

1x NVIDIA,Tesla A16 PCIe + NVIDIA Virtual GPU Software, vPC,

licenciado para 32 usuários simultâneos (CCU) 5 anos

FusionDirector management software (Licenciamento Incluso)

*Serviço de instalação e garantia pelo período de 84 (oitenta e quatro) meses, conforme especificação técnica.

*Serviço de acordo com item 33 do edital - SERVIÇOS

SERVIDOR 2C (Virtualização de Desktop)			
Nº	Descrição	Item	Quantidade
1	Placa Mãe	Placa Mãe II	1
2	Processador	Processador II	1
3	Memória RAM	Memória RAM I	768GB (setecentos e sessenta e oito)
4	Armazenamento	-	0
5	Controladora de Disco	-	0
6	Controladora HBA	Controladora HBA I	2
7	Rede	Rede I	1
8	Rede	Rede II	2
9	GPU	GPU VDI	1
10	Componentes Idênticos para Todos os Perfis		

TRIBUNAL REGIONAL FEDERAL DA 4ª REGIÃO

LOTE 4 : Servidor 2C

Virtualização de Desktop

Quantidade: 28

Modelo: xFusion 2288H V7

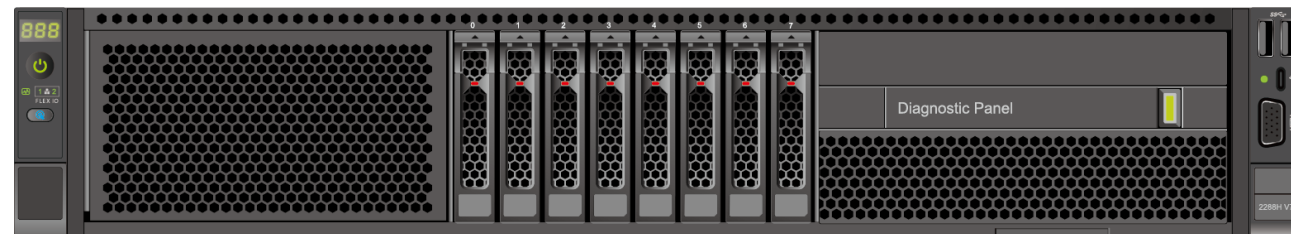

Sem armazenamento (Apenas 2xNVMe SDD 480GB – Boot)

8x SLOTS 2,5" HDD ou SSD Livres

- Chassis with 2.5" drives: 86.1 mm x 447 mm x 798 mm (3.39 in. x 17.60 in. x 31.42 in.)
- Requirements for cabinet installation:
 - Cabinet compliant with the International Electrotechnical Commission (IEC) 297 standard
 - Cabinet width: 482.6 mm (19.00 in.)
 - Cabinet depth \geq 1000 mm (39.37 in.)
 - Ball bearing rail kit: applies to cabinets with a distance of 609 mm to 950 mm (23.98 in. to 37.40 in.) between the front and rear mounting bars.

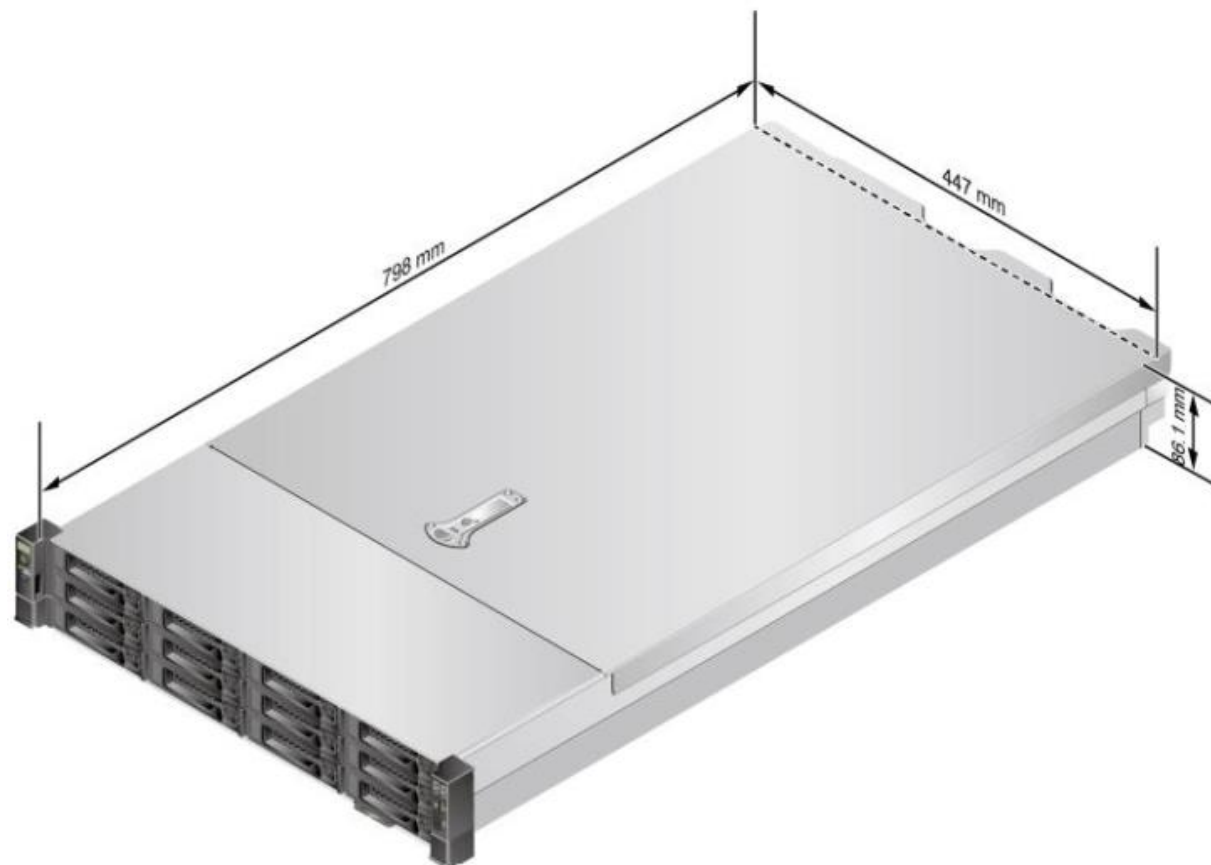

TRIBUNAL REGIONAL FEDERAL DA 4ª REGIÃO

LOTE 4 : Servidor 2D
Inteligência Artificial
Quantidade: 19

Marca: xFusion

Modelo: 2288H V7

Garantia: 84 meses

Preço Unitário Produto: R\$ 188.000,00

SERVIDOR 2D (Inteligência Artificial)			
Nº	Descrição	Item	Quantidade
1	Placa Mãe	Placa Mãe II	1
2	Processador	Processador II	1
3	Memória RAM	Memória RAM I	2048 GB (dois mil e quarenta e oito gigabytes)
4	Armazenamento	-	0
5	Controladora de Disco	-	0
6	Controladora HBA	Controladora HBA I	2
7	Rede	Rede I	1
8	Rede	Rede II	2
9	GPU	GPU IA	1
10	Componentes Idênticos para Todos os Perfis		

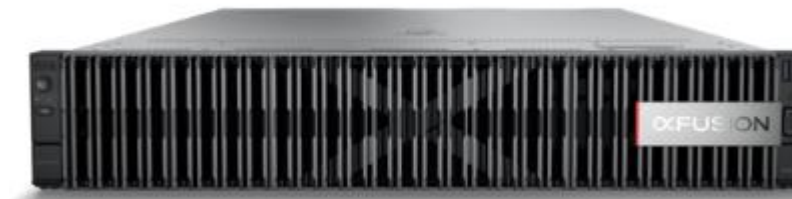

Descrição do Servidor

2x Intel Xeon Gold 5520+(2.2GHz/28-Core/52.5MB/205W)

32x 64GB DDR5 RDIMM 4800MT/s – Total 2048 GB

SSD NVMe / 2x 480 GB

2x Emulex HBA Card LPE35002-AP FC Double Ports--32Gb/s

2x portas 1GB RJ-45

4x portas 25Gb

1x NVIDIA L40S 48GB GDDR6 with ECC

FusionDirector management software (Licenciamento Incluso)

*Serviço de instalação e garantia pelo período de 84 (oitenta e quatro) meses, conforme especificação técnica.

*Serviço de acordo com item 33 do edital - SERVIÇOS

TRIBUNAL REGIONAL FEDERAL DA 4ª REGIÃO

LOTE 4 : Servidor 2D

Inteligência Artificial

Quantidade: 19

Modelo: xFusion 2288H V7

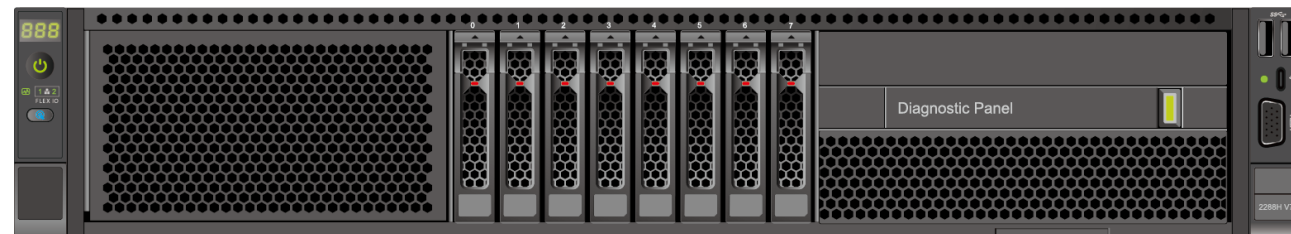

Sem armazenamento (Apenas 2xNVMe SDD 480GB – Boot)

8x SLOTS 2,5" HDD ou SSD Livres

- Chassis with 2.5" drives: 86.1 mm x 447 mm x 798 mm (3.39 in. x 17.60 in. x 31.42 in.)
- Requirements for cabinet installation:
 - Cabinet compliant with the International Electrotechnical Commission (IEC) 297 standard
 - Cabinet width: 482.6 mm (19.00 in.)
 - Cabinet depth \geq 1000 mm (39.37 in.)
 - Ball bearing rail kit: applies to cabinets with a distance of 609 mm to 950 mm (23.98 in. to 37.40 in.) between the front and rear mounting bars.

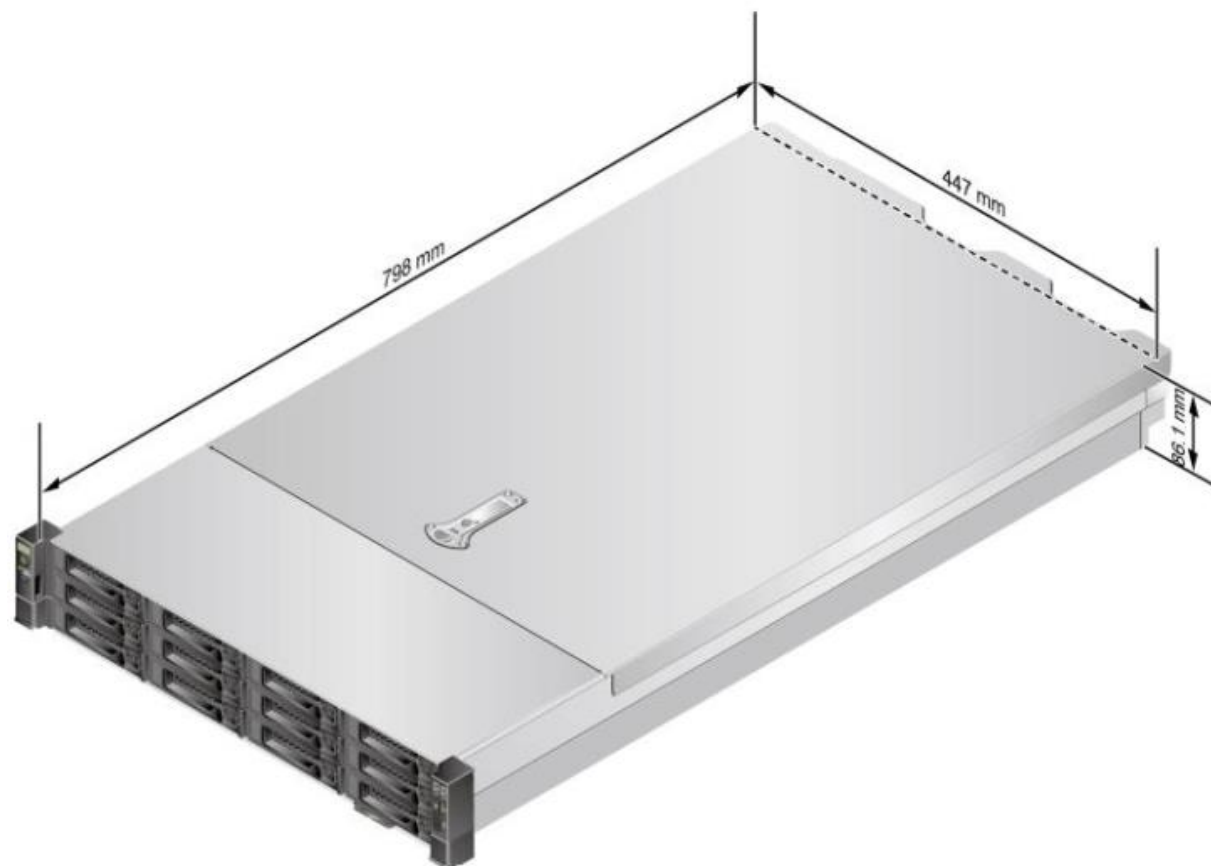

TRIBUNAL REGIONAL FEDERAL DA 4ª REGIÃO

LOTE 4 : Servidor 2E
Inteligência Artificial
Quantidade: 18

Marca: xFusion

Modelo: 2288H V7

Garantia: 84 meses

Preço Unitário Produto: R\$ 245.000,00

SERVIDOR 2E (Inteligência Artificial)			
Nº	Descrição	Item	Quantidade
1	Placa Mãe	Placa Mãe II	1
2	Processador	Processador II	1
3	Memória RAM	Memória RAM I	2048 GB (dois mil e quarenta e oito gigabytes)
4	Armazenamento	Armazenamento I	8
5	Controladora de Disco	Controladora de Discos II	1
6	Controladora HBA	Controladora HBA I	2
7	Rede	Rede II	2
8	GPU	GPU IA	1
9	Componentes Idênticos para Todos os Perfis		

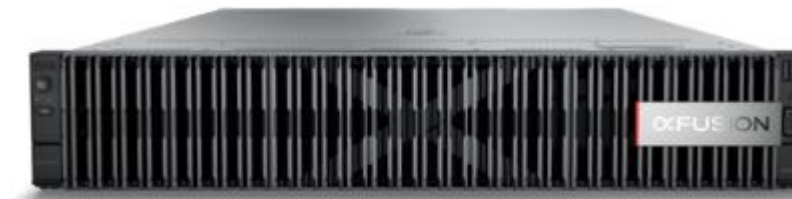

Descrição do Servidor

2x Intel Xeon Gold 5520+(2.2GHz/28-Core/52.5MB/205W)

32x 64GB DDR5 RDIMM 4800MT/s – Total 2048 GB

SSD NVMe / 2x 480 GB

8x 6.4TB PCIe 4.0, NVMe, U.2 15mm, 2,5” Mixed Use 3 DWPD

2x Emulex HBA Card LPE35002-AP FC Double Ports--32Gb/s

4x portas 25Gb

1x NVIDIA L40S 48GB GDDR6 with ECC

FusionDirector management software (Licenciamento Incluso)

***Serviço de instalação e garantia pelo período de 84 (oitenta e quatro) meses, conforme especificação técnica.**

*Serviço de acordo com item 33 do edital - SERVIÇOS

TRIBUNAL REGIONAL FEDERAL DA 4ª REGIÃO

LOTE 4 : Servidor 2E

Inteligência Artificial

Quantidade: 18

Modelo: xFusion 2288H V7

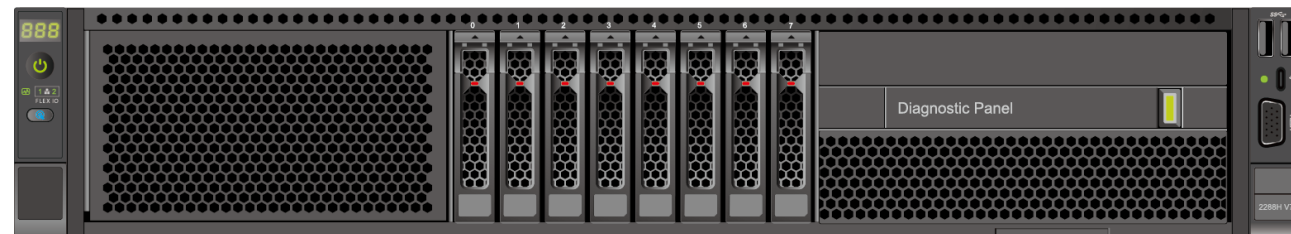

8x 6.4TB PCIe 4.0, NVMe, U.2 15mm, 2,5" Mixed Use 3 DWPD

8x NVMe Frontais

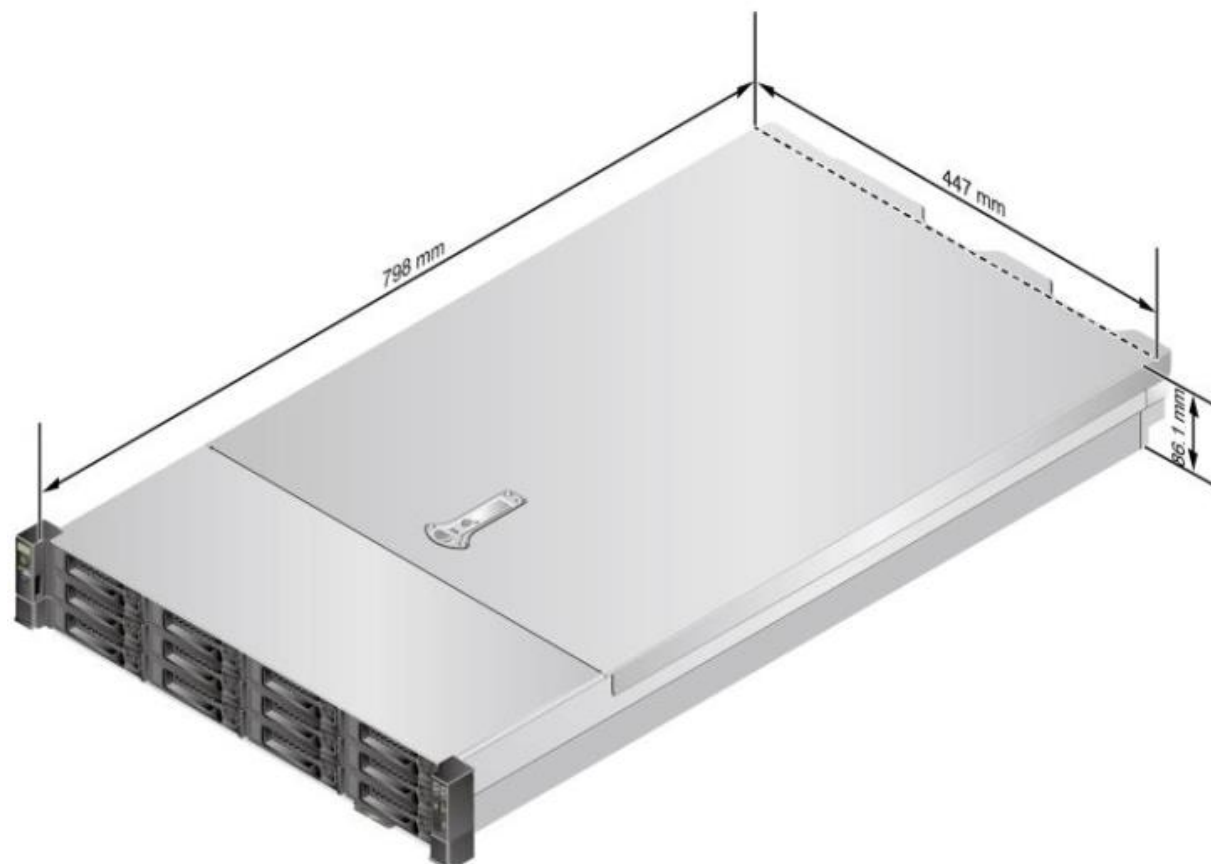

- Chassis with 2.5" drives: 86.1 mm x 447 mm x 798 mm (3.39 in. x 17.60 in. x 31.42 in.)
- Requirements for cabinet installation:
Cabinet compliant with the International Electrotechnical Commission (IEC) 297 standard
 - Cabinet width: 482.6 mm (19.00 in.)
 - Cabinet depth \geq 1000 mm (39.37 in.)
 - Ball bearing rail kit: applies to cabinets with a distance of 609 mm to 950 mm (23.98 in. to 37.40 in.) between the front and rear mounting bars.

TRIBUNAL REGIONAL FEDERAL DA 4ª REGIÃO

LOTE 5 : Servidor 3A

Banco de dados

Quantidade: 17

Marca: xFusion

Modelo: 2488H V7

Garantia: 84 meses

Preço Unitário Produto: R\$ 496.000,00

SERVIDOR 3A (Banco de dados)			
Nº	Descrição	Item	Quantidade
1	Placa Mãe	Placa Mãe III	1
2	Processador	Processador III	1
3	Memória RAM	Memória RAM I	2048 GB (dois mil e quarenta e oito gigabytes)
4	Armazenamento	-	0
5	Controladora de Disco	-	0
6	Controladora HBA	Controladora HBA I	2
7	Rede	Rede I	1
8	Rede	Rede II	2
9	GPU	-	0
10	Componentes Idênticos para Todos os Perfis		

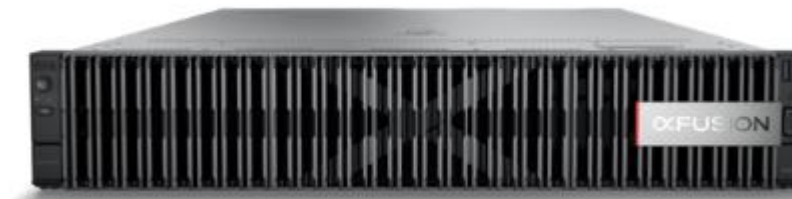

Descrição do Servidor

4x Intel Xeon Platinum 8468H(2.1GHz/48-core/105MB/330W)

32x 64GB DDR5 RDIMM 4800MT/s – Total 2048 GB

SSD NVMe / 2x 480 GB

2x Emulex HBA Card LPE35002-AP FC Double Ports--32Gb/s

2x portas 1GB RJ-45

4x portas 25Gb

FusionDirector management software (Licenciamento Incluso)

***Serviço de instalação e garantia pelo período de 84 (oitenta e quatro) meses, conforme especificação técnica.**

***Serviço de acordo com item 33 do edital - SERVIÇOS**

TRIBUNAL REGIONAL FEDERAL DA 4ª REGIÃO

LOTE 5 : Servidor 3A
Banco de dados
Quantidade: 17
Modelo: xFusion 2488H V7

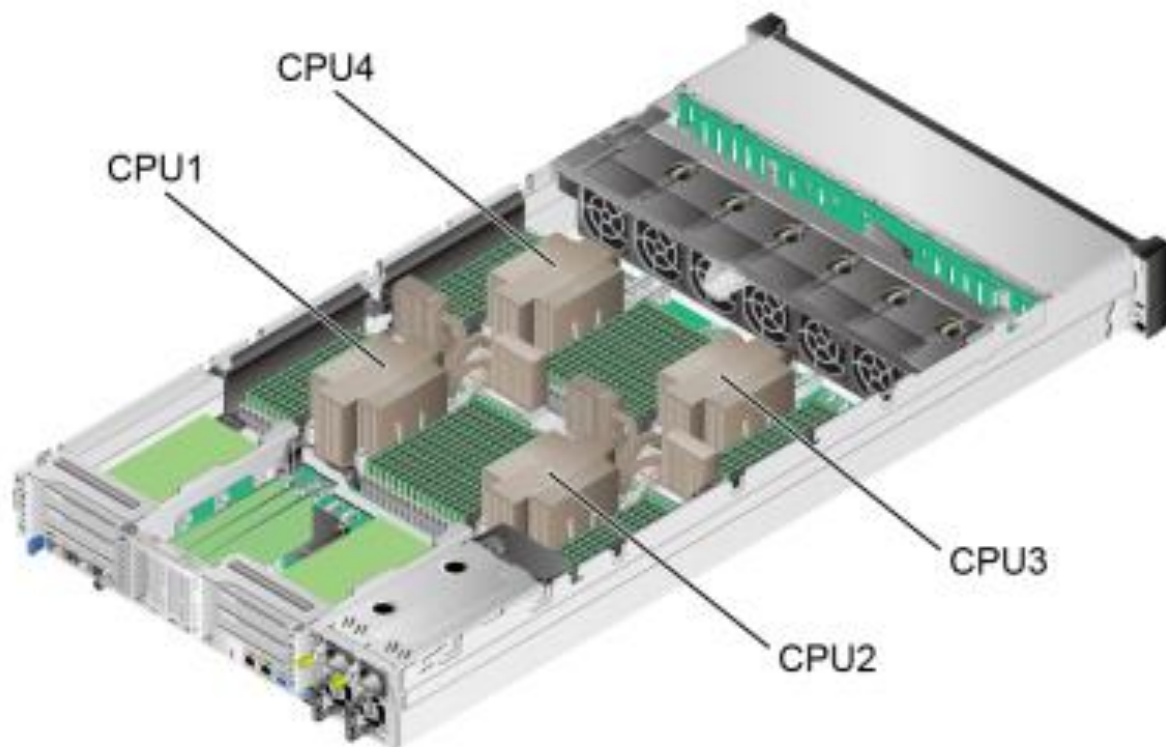

Sem armazenamento, suporta 8x SSDs/HDDs 2,5"

86.1 mm (3.39 in.) × 447 mm (17.60 in.) × 898 mm (35.35 in.)

- Requirements for cabinet installation:
Cabinet compliant with the International Electrotechnical Commission (IEC) 297 standard
 - Cabinet width: 447 mm (17.60 in.)
 - Cabinet depth \geq 1100 mm (43.31 in.)
 - Ball bearing rail kit: applies to cabinets with a distance of 610 mm to 940 mm (24.02 in. to 37.01 in.) between the front and rear mounting bars.

NOTE

For a 1100 mm (43.31 in.) deep cabinet, a distance of 70 mm to 110 mm (2.76 in. to 4.33 in.) between the front mounting bar and the front cabinet door is recommended.

TRIBUNAL REGIONAL FEDERAL DA 4ª REGIÃO

LOTE 5 : Servidor 3B -

Banco de dados

Quantidade: 16

Marca: xFusion

Modelo: 2488H V7

Garantia: 84 meses

Preço Unitário Produto: R\$ 708.000,00

SERVIDOR 3B (Banco de dados)			
Nº	Descrição	Item	Quantidade
1	Placa Mãe	Placa Mãe III	1
2	Processador	Processador III	1
3	Memória RAM	Memória RAM I	3072 GB (três mil setenta e dois gigabytes)
4	Armazenamento	Armazenamento I	13
5	Controladora de Disco	Controladora de Discos II	1
6	Controladora HBA	Controladora HBA I	2
8	Rede	Rede I	1
9	Rede	Rede II	2

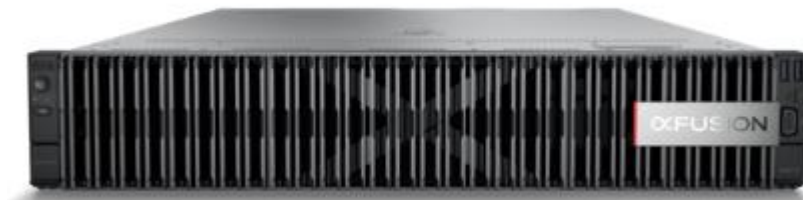

Descrição do Servidor

4x Intel Xeon Platinum 8468H(2.1GHz/48-core/105MB/330W)

48x 64GB DDR5 RDIMM 4800MT/s – Total 3072 GB

SSD NVMe / 2x 480 GB

13x 6.4TB PCIe 4.0, NVMe, U.2 15mm, 2,5” Mixed Use 3 DWPD

2x Emulex HBA Card LPE35002-AP FC Double Ports--32Gb/s

2x portas 1GB RJ-45

4x portas 25Gb

FusionDirector management software (Licenciamento Incluso)

*Serviço de instalação e garantia pelo período de 84 (oitenta e quatro) meses, conforme especificação técnica.

*Serviço de acordo com item 33 do edital - SERVIÇOS

TRIBUNAL REGIONAL FEDERAL DA 4ª REGIÃO

LOTE 5 : Servidor 3B -
Banco de dados
Quantidade: 16
Modelo: xFusion 2488H V7

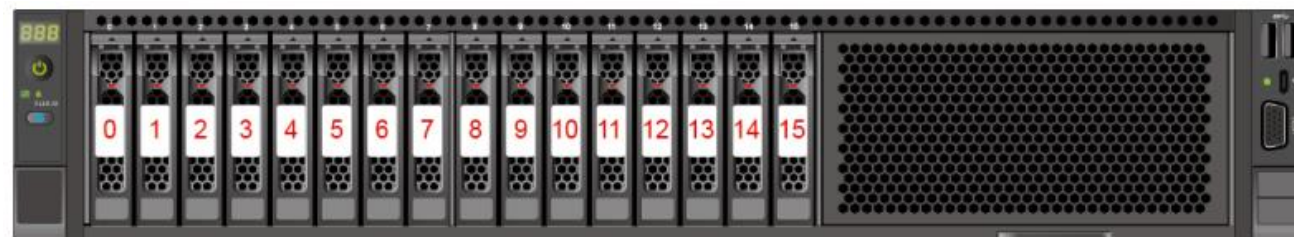

13x 6.4TB PCIe 4.0, NVMe, U.2 15mm, 2,5" Mixed Use 3 DWPD

Chassis 16 x 2.5" drive NVMe hard RAID configuration

86.1 mm (3.39 in.) × 447 mm (17.60 in.) × 898 mm (35.35 in.)

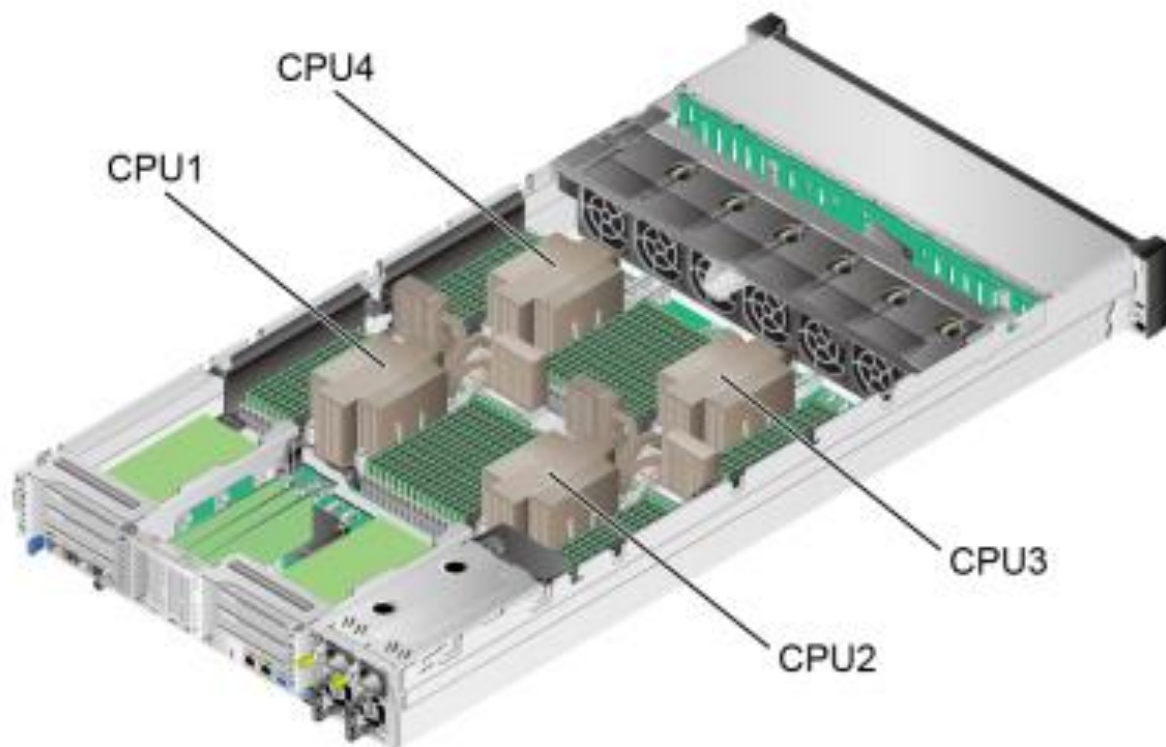

- Requirements for cabinet installation:
Cabinet compliant with the International Electrotechnical Commission (IEC) 297 standard
 - Cabinet width: 447 mm (17.60 in.)
 - Cabinet depth \geq 1100 mm (43.31 in.)
 - Ball bearing rail kit: applies to cabinets with a distance of 610 mm to 940 mm (24.02 in. to 37.01 in.) between the front and rear mounting bars.

NOTE

For a 1100 mm (43.31 in.) deep cabinet, a distance of 70 mm to 110 mm (2.76 in. to 4.33 in.) between the front mounting bar and the front cabinet door is recommended.

TRIBUNAL REGIONAL FEDERAL DA 4ª REGIÃO

LOTE 5 : Servidor 3C

Virtualização

Quantidade: 24

Marca: xFusion

Modelo: 2488H V7

Garantia: 84 meses

Preço Unitário Produto: R\$ 593.000,00

SERVIDOR 3C (Virtualização)			
Nº	Descrição	Item	Quantidade
1	Placa Mãe	Placa Mãe III	1
2	Processador	Processador III	1
3	Memória RAM	Memória RAM I	4096 GB (quatro mil e noventa e seis gigabytes)
4	Armazenamento	-	0
6	Controladora de Disco	-	0
7	Controladora HBA	Controladora HBA I	2
8	Rede	Rede I	1
9	Rede	Rede II	2
10	GPU	-	0
11	Componentes Idênticos para Todos os Perfis		

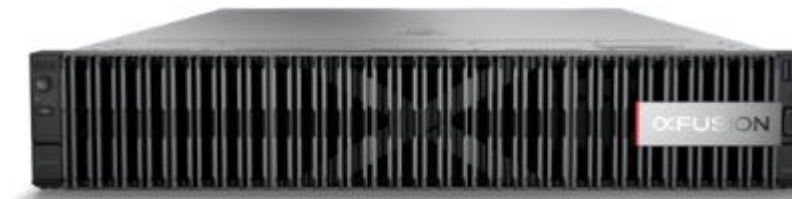

Descrição do Servidor

4x Intel Xeon Platinum 8468H(2.1GHz/48-core/105MB/330W)

64x 64GB DDR5 RDIMM 4800MT/s – Total 4096 GB

SSD NVMe / 2x 480 GB

2x Emulex HBA Card LPE35002-AP FC Double Ports--32Gb/s

2x portas 1GB RJ-45

4x portas 25Gb

FusionDirector management software (Licenciamento Incluso)

*Serviço de instalação e garantia pelo período de 84 (oitenta e quatro) meses, conforme especificação técnica.

*Serviço de acordo com item 33 do edital - SERVIÇOS

TRIBUNAL REGIONAL FEDERAL DA 4ª REGIÃO

LOTE 5 : Servidor 3C
Virtualização
Quantidade: 24
Modelo: xFusion 2488H V7



Sem armazenamento, suporta 8x SSDs/HDDs 2,5"

86.1 mm (3.39 in.) × 447 mm (17.60 in.) × 898 mm (35.35 in.)

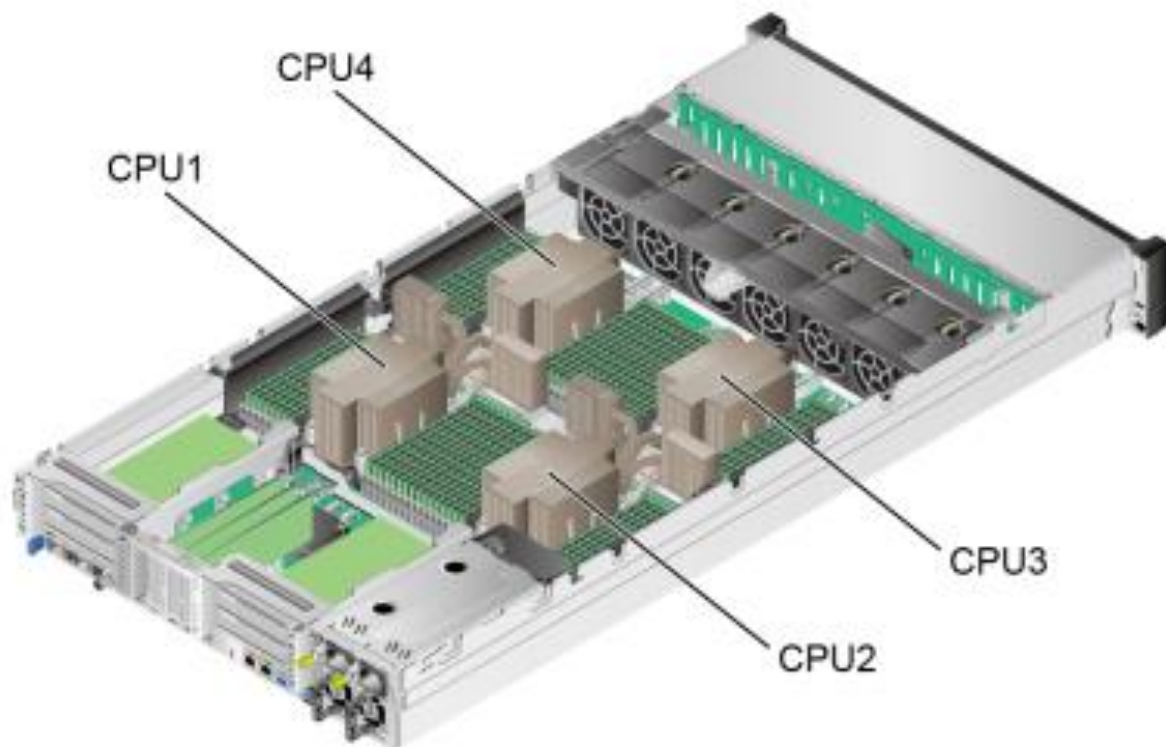

- Requirements for cabinet installation:
Cabinet compliant with the International Electrotechnical Commission (IEC) 297 standard
 - Cabinet width: 447 mm (17.60 in.)
 - Cabinet depth \geq 1100 mm (43.31 in.)
 - Ball bearing rail kit: applies to cabinets with a distance of 610 mm to 940 mm (24.02 in. to 37.01 in.) between the front and rear mounting bars.

NOTE

For a 1100 mm (43.31 in.) deep cabinet, a distance of 70 mm to 110 mm (2.76 in. to 4.33 in.) between the front mounting bar and the front cabinet door is recommended.